

ยี่บนึงด้านแสงสว่าง

ไฮ-เอก
HiET

แสงที่มีศักยภาพดีกว่า
BETTER POTENTIAL LIGHT



siamhiet.com

บริษัท สยาม ไฮเอก เทคโนโลยีจำกัด

แคตตาล็อก
CATALOG
2024

COMPANY PROFILE

ไฮ-เอก
HiET



ยืนหนึ่งด้านแสงสว่าง

รับประกันด้วยการสั่งซื้อมากกว่าร้อยรายการทั่วประเทศ

บริษัท สยาม ไฮเอก เทคโนโลยี จำกัด ก่อตั้งเมื่อปีพุทธศักราช 2548 เพื่อดำเนินธุรกิจเป็นโรงงานผู้ผลิต นำเข้า และจัดจำหน่ายผลิตภัณฑ์เกี่ยวกับหลอดไฟและดวงโคมไฟฟ้า ติดตั้งเพื่อส่องสว่างภายในและภายนอกอาคาร

อาทิ เช่น

หลอดไฟ LED BULB FLOODLIGHT CEILING LIGHT
SOLAR CELL ตู้กันดูดควบคุมวงจรไฟฟ้า เป็นต้น

บริษัทได้คำนึงถึงความปลอดภัย ความคุ้มค่า และคุณภาพของผลิตภัณฑ์เป็นหลัก โดยส่งผลิตภัณฑ์ไปยังหน่วยงานต่างๆที่เกี่ยวข้อง เพื่อตรวจสอบความปลอดภัย ความคุ้มค่า และคุณภาพ ให้เป็นไปตามเกณฑ์และมาตรการต่างๆ ของประเทศไทย ก่อนที่จะนำส่งมอบให้แก่ลูกค้า

มาตรฐาน มอก.



TIS 1955-2551
CJ



TIS 2780-2562
CJ



TIS 2779-2562
CJ



TIS 909-2548
HIET



TIS 1436-2562
HIET

ตัวอย่างงานโครงการ ภายใต้แบรนด์สินค้า HIET (ไฮเอก)



โครงการบ้านอยู่ดี



โรงพยาบาลเมตตาประชารักษ์



อาคารนิเทศกุล
อาคารชุดจุเวลเลอร์เซ็นเตอร์

บริษัท สยาม ไฮเอก เทคโนโลยี จำกัด

มีความตั้งใจพัฒนา จำหน่ายสินค้าที่มีคุณภาพที่สุด คุ้มค่ากับการใช้งาน
ประหยัดพลังงานตลอดจนสร้างจิตสำนึกอนุรักษ์พลังงานและสิ่งแวดล้อม



CONTENTS

หมวดหมู่/ประเภทสินค้า

- 01 LED BULB

- 02 HIET LED HIGH POWER BULB

- 03 HIET LED FILAMENT CANDLE
HIET LED FILAMENT VINTAGE
HIET LED FILAMENT VINTAGE

- 04 HIET LED ANTI-BUG
HIET LED FAN BLADE

- 05 HIET LED DOWNLIGHT MR16
โคมเปล้า DOWNLIGHT
HIET LED DOWNLIGHT

- 06 HIET WALL LAMP
HIET SURFACE MOUNTED DOWNLIGHT

- 07 HIET LED PANEL LIGHT
 - ROUND • SQUARE

- 08 HIET LED PANEL LIGHT (ติดลอย)
 - ROUND • SQUARE

- 09 HIET LED TBAR PANEL (ฝังฝ้า)
HIET LED TBAR PANEL (ติดลอย)

- 10 HIET LED CIRCLINE
HIET SMART SERIES

- 11 HIET LED T8 TUBE (แพ็คกล่อง)
หลอดไฟเข้า 2 ทาง รุ่น เซฟตี้สวิตช์ (DOUBLE-ENDED)

- 12 HIET LED T8 TUBE SET (ชุดใช้ทาสปริง)
HIET LED FIXTURE

- 13 HIET LED T8 WATERPROOF

- 14 HIET LED T8 MULTI-COLOR
HIET LED T8 MULTI-COLOR แสงดาวตก (RGB)

- 15 HIET LED HIGHBAY UFO BRIGHT STAR

- 16 HIET LED HIGHBAY UFO SUPER STAR

- 17 HIET LED GOLF LAMP
HIET STRING LIGHT (ไฟระย้า)

- 18 HIET STRING LIGHT MILKY BALL
HIET LED FAIRY LIGHT DC USB

- 19 HIET LED ROPE LIGHT
HIET ADAPTER ROPE LIGHT

- 20 HIET ADAPTER ROPE LIGHT รุ่น RGB
HIET ROPE LIGHT CONNECTOR 2PIN
HIET ROPE LIGHT CLIP LOOK
HIET ROPE LIGHT END CAP

- 21 HIET LED 4 IN 1 ขั้วสวิตช์+LED BULB 9W
HIET LED 4 IN 1 ขั้วกันน้ำ+LED BULB 9W
HIET TERMINAL
HIET E40 TO E27
HIET LAMP HOLDER

- 22 HIET LED FLOODLIGHT SLIM
HIET RGB LED FLOODLIGHT

- 23 HIET LED FLOODLIGHT (DC)
HIET LED FLOODLIGHT (SUPER POWER)

- 24 HIET LED STREET LIGHT SLIM
HIET STREET LIGHT BRACKET

- 25 HIET LED STREET LIGHT (ULTRA-SLIM)
HIET STREET LIGHT COVER E27

- 26 HIET LED ป้ายโฆษณา
ขาตั้งป้ายโฆษณา

- 27 HIET LED SOLAR STREET LIGHT
 - รุ่นแผงแยก • รุ่น S (เอส)

- 28 HIET LED SOLAR STREET LIGHT SV300

- 29 HIET LED SOLAR FLOODLIGHT
HIET LED SOLAR FLOODLIGHT COOLEST

- 30 HIET LED SOLAR GARDEN CRISTAL BALL LIGHTS
HIET LED SOLAR CAMPING LIGHT 2 IN 1

- 31 HIET LED SOLAR GARDEN LIGHT (UFO)
HIET GARDEN LIGHT POLE 4M

- 32 HIET LED SOLAR HIGH POWER BULB
HIET SOLAR FAN

- 33 HIET SAFETY BREAKER
HIET SAFETY BREAKER SET
SINGLE PHASE DIN-RAIL ENERGY METER
HIET SURGE PROTECTOR 40KA

- 34 HIET CIRCUIT BREAKER MCB 1P
HIET CIRCUIT BREAKER MCB 2P
HIET MAIN BREAKER RCBO 1PN
HIET MAIN BREAKER RCBO 2PN

- 35 HIET CONSUMER (ตู้เปล้า)
HIET CONSUMER UNIT

- 36 HIET CONSUMER RCBO 1PN

- 37 HIET CONSUMER RCBO 2PN
HIET CONSUMER RCBO SURGE PROTECTION

- 38 HIET CONSUMER UNIT+ENERGY METER
HIET CONSUMER RCBO ตู้กันดูด LIMITED EDITION
HIET CONSUMER RCBO + ENERGY METER

HIET LED BULB

01

IDEAS

LED



DIMENSION

ขนาดโดยรวมสินค้า

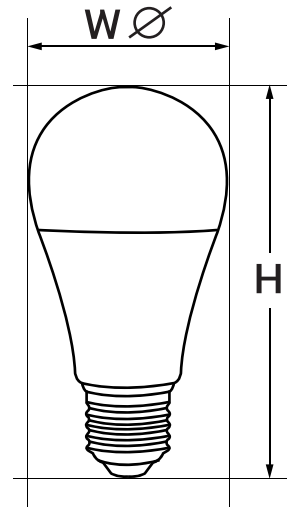

CODE	WATT	LUMEN	COLOR	VOLTAGE	PF	DIMENSION	PRICE
HL-01-0001	5W	500LM	6500K	220-240V	≥ 0.5	53x95 mm	30 บาท
HL-01-0002	5W	500LM	3000K	220-240V	≥ 0.5	53x95 mm	30 บาท
HL-01-0003	7W	700LM	6500K	220-240V	≥ 0.5	60x110 mm	33 บาท
HL-01-0004	7W	700LM	3000K	220-240V	≥ 0.5	60x110 mm	33 บาท
HL-01-0005	9W	900LM	6500K	220-240V	≥ 0.5	60x122 mm	36 บาท
HL-01-0006	9W	900LM	3000K	220-240V	≥ 0.5	60x122 mm	36 บาท
HL-01-0007	12W	1200LM	6500K	220-240V	≥ 0.5	60x122 mm	49 บาท
HL-01-0008	12W	1200LM	3000K	220-240V	≥ 0.5	60x122 mm	49 บาท
HL-01-0015	12W	1200LM	4000K	220-240V	≥ 0.5	60x122 mm	49 บาท
HL-01-0009	15W	1500LM	6500K	220-240V	≥ 0.5	70x135 mm	60 บาท
HL-01-0010	15W	1500LM	3000K	220-240V	≥ 0.5	70x135 mm	60 บาท
HL-01-0011	18W	1800LM	6500K	220-240V	≥ 0.5	80x147 mm	75 บาท
HL-01-0012	18W	1800LM	3000K	220-240V	≥ 0.5	80x147 mm	75 บาท
HL-01-0013	22W	2200LM	6500K	220-240V	≥ 0.5	93x165 mm	95 บาท
HL-01-0014	22W	2200LM	3000K	220-240V	≥ 0.5	93x165 mm	95 บาท

HIET LED HIGH POWER BULB

02

IDEAS

LED



DIMENSION

ขนาดโดยรวมสินค้า

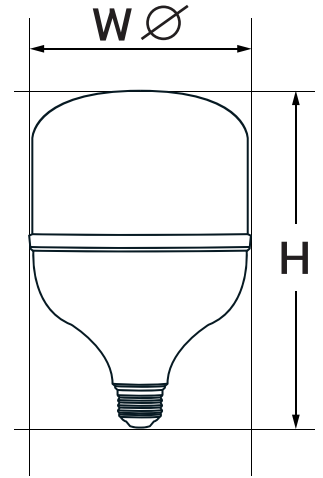

BASE E27	CRI ≥ 80	Beam Angle 270°	Waterproof IP20	LONGLIFE 30,000H	MATERIAL PBT+PC+ALU	DAYLIGHT 6500K	WARMWHITE 3000K	Surge Protection 1.5kV
--------------------	--------------------	---------------------------	---------------------------	----------------------------	-------------------------------	--------------------------	---------------------------	----------------------------------

CODE	WATT	LUMEN	COLOR	VOLTAGE	PF	DIMENSION	PRICE
HL-06-0001	24W	2400LM	6500K	220-240V	≥ 0.5	97x165 mm	114 บาท
HL-06-0002	24W	2400LM	3000K	220-240V	≥ 0.5	97x165 mm	114 บาท
HL-06-0003	30W	3000LM	6500K	220-240V	≥ 0.5	108x190 mm	135 บาท
HL-06-0004	30W	3000LM	3000K	220-240V	≥ 0.5	108x190 mm	135 บาท
HL-06-0005	40W	4000LM	6500K	220-240V	≥ 0.5	121x203 mm	161 บาท
HL-06-0006	40W	4000LM	3000K	220-240V	≥ 0.5	121x203 mm	161 บาท
HL-06-0007	50W	5000LM	6500K	220-240V	≥ 0.5	135x220 mm	196 บาท
HL-06-0008	50W	5000LM	3000K	220-240V	≥ 0.5	135x220 mm	196 บาท



HIET LED FILAMENT CANDLE

03



DIMENSION

ขนาดโดยรวมทั้งเส้นผ่า

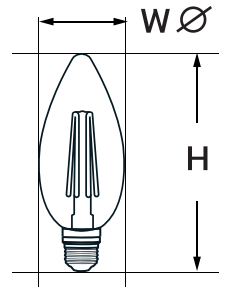

BASE E14
 CRI ≥ 80
 Beam Angle 320°
 IP IP20
 LONGLIFE 25,000H
 MATERIAL ALU+GLASS
 DAYLIGHT 6500K
 WARMWHITE 3000K

CODE	WATT	LUMEN	COLOR	DIMMER	VOLTAGE	PF	DIMENSION	PRICE
HL-05-0000	4W	450LM	6500K	✓	220-240V	≥ 0.5	35x97 mm	73 บาท
HL-05-0002	4W	450LM	3000K	✓	220-240V	≥ 0.5	35x97 mm	73 บาท

HIET LED FILAMENT VINTAGE



ขนาดโดยรวมทั้งเส้นผ่า

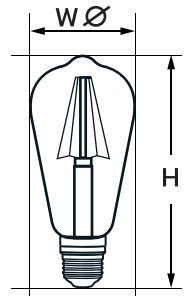

BASE E27
 CRI ≥ 80
 Beam Angle 320°
 IP IP20
 LONGLIFE 25,000H
 MATERIAL ALU+GLASS
 WARMWHITE 3000K

CODE	WATT	LUMEN	COLOR	BODY	VOLTAGE	PF	DIMENSION	PRICE
HL-05-4001	4W	320LM	3000K	ST64 สีชา	220-240V	≥ 0.5	64x143 mm	51 บาท
HL-05-5001	4W	320LM	3000K	G80 สีชา	220-240V	≥ 0.5	64x143 mm	70 บาท

HIET LED FILAMENT VINTAGE



DIMENSION

ขนาดโดยรวมทั้งเส้นผ่า

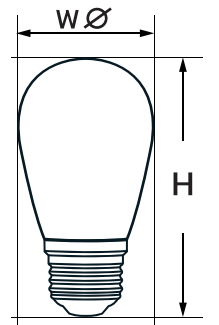

BASE E27
 CRI ≥ 80
 Beam Angle 360°
 IP IP20
 LONGLIFE 20,000H
 MATERIAL PP+ALU
 WARMWHITE 3000K
 RGB

CODE	WATT	LUMEN	COLOR	VOLTAGE	PF	DIMENSION	PRICE
HL-05-3001	3W	240LM	3000K	220-240V	≥ 0.5	97x165 mm	29 บาท
HL-05-3002	3W	240LM	RGB	220-240V	≥ 0.5	97x165 mm	37 บาท

HIET LED ANTI-BUG

04



DIMENSION

ขนาดโดยรวมสินค้า

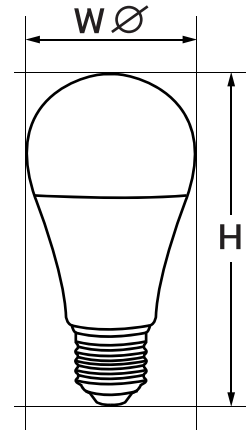

- BASE**
E27
- CRI**
≥ 80
- Beam Angle**
270°
- Waterproof**
IP20
- LONGLIFE**
30,000H
- MATERIAL**
PBT+PP+ALU
- แสงใล่ยุง**
1200K

CODE	WATT	LUMEN	COLOR	VOLTAGE	PF	DIMENSION	PRICE
HL-01-1001	15W	900LM	1200K	220-240V	≥ 0.5	70x125 mm	92 บาท
HL-01-1101	20W	1200LM	1200K	220-240V	≥ 0.5	80x145 mm	119 บาท
HL-01-1102	30W	1800LM	1200K	220-240V	≥ 0.5	100x155 mm	194 บาท

HIET LED FAN BLADE



DIMENSION

ขนาดโดยรวมสินค้า

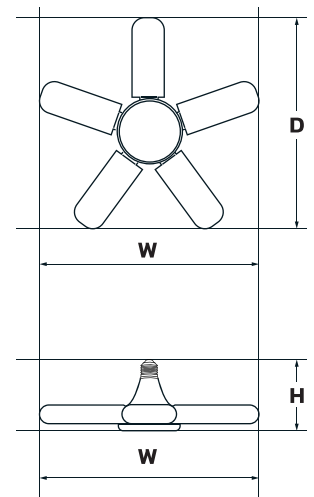

- BASE**
E27
- CRI**
≥ 80
- Beam Angle**
120°
- Waterproof**
IP20
- LONGLIFE**
40,000H
- MATERIAL**
ABS+PC
- DAYLIGHT**
6500K
- WARMWHITE**
3000K

CODE	WATT	LUMEN	COLOR	VOLTAGE	PF	DIMENSION	PRICE
HL-08-0001	50W	4500LM	6500K	220-240V	≥ 0.5	420x420x110 mm	290 บาท
HL-08-0002	50W	4500LM	3000K	220-240V	≥ 0.5	420x420x110 mm	290 บาท

HIET LED DOWNLIGHT MR16

05

DIMENSION

ขนาดโดยรวมสินค้า

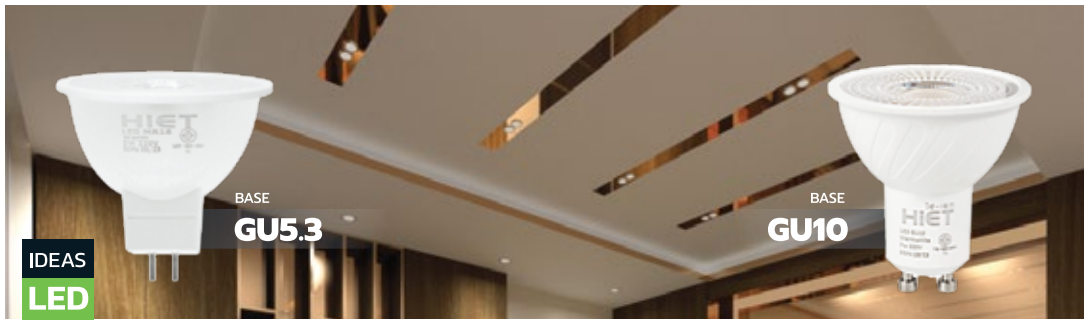
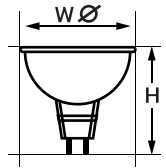

CRI ≥ 80
90°
IP20
LOGLIFE 25,000H
MATERIAL PP+ALU+PC
DAYLIGHT 6500K
WARMWHITE 3000K
0.5kV

CODE	WATT	LUMEN	COLOR	BASE	VOLTAGE	PF	DIMENSION	PRICE
HL-03-0001	7W	630LM	6500K	GU5.3	220V	≥ 0.5	50x50 mm	55 บาท
HL-03-0002	7W	630LM	3000K	GU5.3	220V	≥ 0.5	50x50 mm	55 บาท
HL-03-0007	7W	630LM	6500K	GU10	220V	≥ 0.5	50x60 mm	55 บาท
HL-03-0008	7W	630LM	3000K	GU10	220V	≥ 0.5	50x60 mm	55 บาท

โคมเปล้า DOWNLIGHT

DIMENSION

ขนาดโดยรวมสินค้า

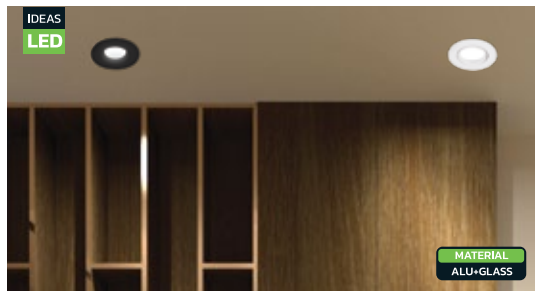
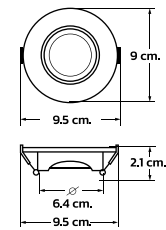

CODE	COVER	DIMENSION	PRICE
HL-25-6001	Black	9.5x90x21 mm	49 บาท
HL-25-6002	White	9.5x90x21 mm	49 บาท

HIET LED DOWNLIGHT LIGHT

DIMENSION

ขนาดโดยรวมสินค้า

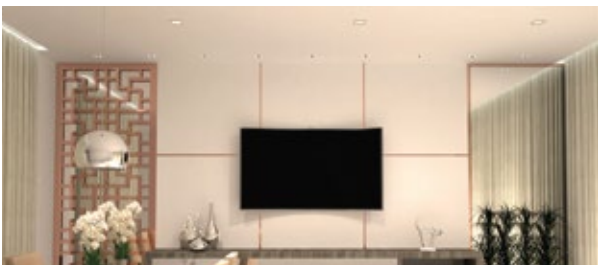
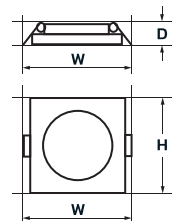

CRI ≥ 80
90°
IP20
LOGLIFE 30,000H
MATERIAL ABS+PC
DAYLIGHT 6500K
WARMWHITE 3000K
0.5kV

CODE	WATT	SHAPE	LUMEN	COLOR	VOLTAGE	PF	DIMENSION	PRICE
HL-25-1001	5W	ROUND	450LM	6500K	100-220V	≥ 0.5	90x42x75 mm	98 บาท
HL-25-1002	5W	ROUND	450LM	3000K	100-220V	≥ 0.5	90x42x75 mm	98 บาท
HL-25-2001	5W	SQUARE	450LM	6500K	100-220V	≥ 0.5	90x42x75 mm	98 บาท
HL-25-2002	5W	SQUARE	450LM	3000K	100-220V	≥ 0.5	90x42x75 mm	98 บาท

HIET WALL LAMP

06



DIMENSION

ขนาดโดยรวมสินค้า

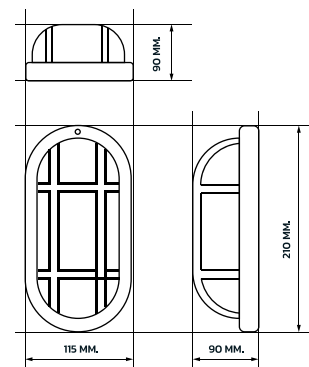

BASE
E27

IP65

MATERIAL
ALU+GLASS

CODE	COLOR	BASE	DIMENSION	PRICE
HL-25-5001		E27	115x95x210 mm	145 บาท

HIET SURFACE MOUNTED DOWNLIGHT



DIMENSION

ขนาดโดยรวมสินค้า

BASE
E27

MATERIAL
STEEL+ALU

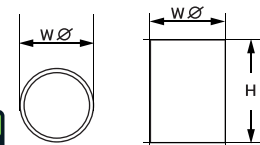

CODE	SIZE	COLORS	DIMENSION	PRICE
HL-25-3001	4"		107x132x145 mm	157 บาท
HL-25-3002	4"		107x132x145 mm	157 บาท
HL-25-4001	6"		141x167x175 mm	231 บาท
HL-25-4002	6"		141x167x175 mm	231 บาท

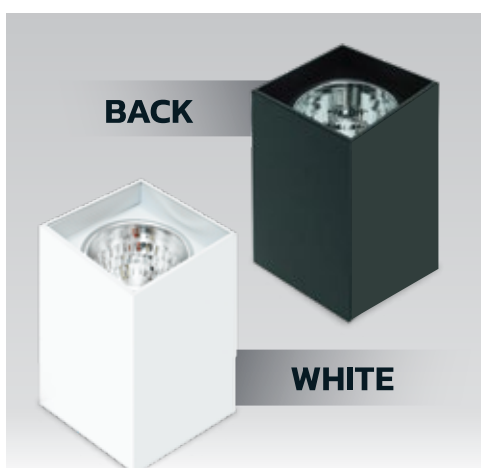

DIMENSION

ขนาดโดยรวมสินค้า

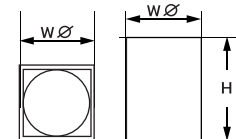

CODE	SIZE	COLORS	DIMENSION	PRICE
HL-25-3003	4"		106x135x190 mm	214 บาท
HL-25-3004	4"		106x135x190 mm	214 บาท
HL-25-4003	6"		138x168x220 mm	290 บาท
HL-25-4004	6"		138x168x220 mm	290 บาท

HIET LED PANEL LIGHT

07

DIMENSION

ขนาดโดยรวมสินค้า

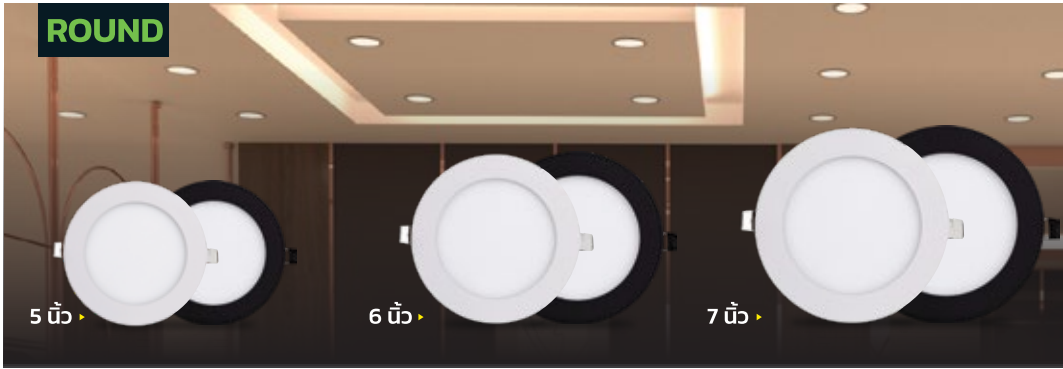
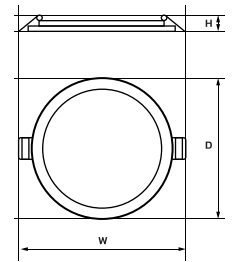

CODE	WATT	LUMEN	COLOR	COVER	VOLTAGE	PF	ขนาดฝังฝ้า	DIMENSION	PRICE
HL-26-1001	9W	650LM	6500K	○	100-220V	≥ 0.5	5"	145x12x130 mm	108 บาท
HL-26-1002	9W	650LM	3000K	○	100-220V	≥ 0.5	5"	145x12x130 mm	108 บาท
HL-26-1005	9W	650LM	4000K	○	100-220V	≥ 0.5	5"	145x12x130 mm	108 บาท
HL-26-2001	12W	850LM	6500K	○	100-220V	≥ 0.5	6"	170x12x150 mm	121 บาท
HL-26-2002	12W	850LM	3000K	○	100-220V	≥ 0.5	6"	170x12x150 mm	121 บาท
HL-26-2005	12W	850LM	4000K	○	100-220V	≥ 0.5	6"	170x12x150 mm	121 บาท
HL-26-3001	15W	1100LM	6500K	○	100-220V	≥ 0.5	7"	190x12x175 mm	141 บาท
HL-26-3002	15W	1100LM	3000K	○	100-220V	≥ 0.5	7"	190x12x175 mm	141 บาท
HL-26-3005	15W	1100LM	4000K	○	100-220V	≥ 0.5	7"	190x12x175 mm	141 บาท
HL-26-1006	9W	650LM	6500K	●	100-220V	≥ 0.5	5"	145x12x130 mm	119 บาท
HL-26-1007	9W	650LM	3000K	●	100-220V	≥ 0.5	5"	145x12x130 mm	119 บาท
HL-26-2006	12W	850LM	6500K	●	100-220V	≥ 0.5	6"	170x12x150 mm	131 บาท
HL-26-2007	12W	850LM	3000K	●	100-220V	≥ 0.5	6"	170x12x150 mm	131 บาท
HL-26-3006	15W	1100LM	6500K	●	100-220V	≥ 0.5	7"	190x12x175 mm	153 บาท
HL-26-3007	15W	1100LM	3000K	●	100-220V	≥ 0.5	7"	190x12x175 mm	153 บาท

DIMENSION

ขนาดโดยรวมสินค้า

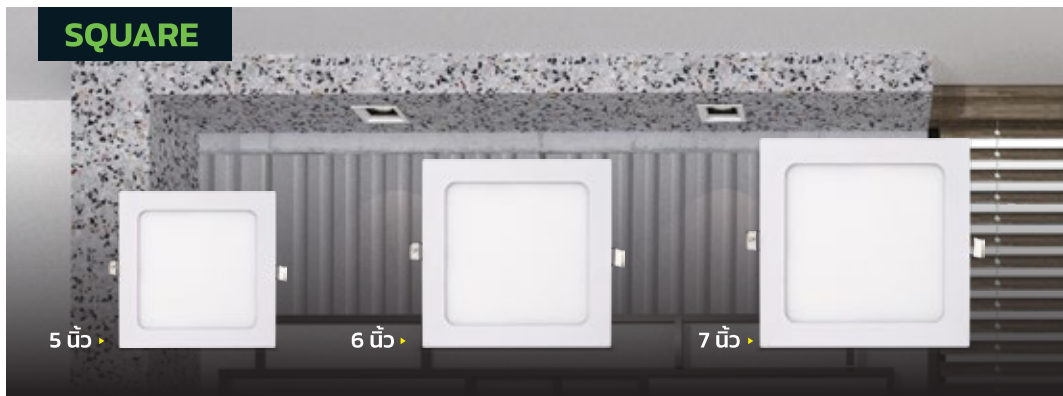
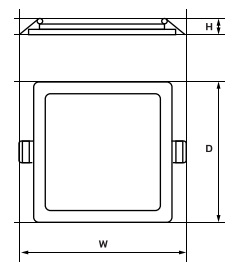

CODE	WATT	LUMEN	COLOR	VOLTAGE	PF	ขนาดฝังฝ้า	DIMENSION	PRICE
HL-26-1003	9W	650LM	6500K	100-220V	≥ 0.5	5"	145x12x130 mm	121 บาท
HL-26-1004	9W	650LM	3000K	100-220V	≥ 0.5	5"	145x12x130 mm	121 บาท
HL-26-2003	12W	850LM	6500K	100-220V	≥ 0.5	6"	168x12x150 mm	133 บาท
HL-26-2004	12W	850LM	3000K	100-220V	≥ 0.5	6"	168x12x150 mm	133 บาท
HL-26-3003	15W	1100LM	6500K	100-220V	≥ 0.5	7"	188x12x170 mm	157 บาท
HL-26-3004	15W	1100LM	3000K	100-220V	≥ 0.5	7"	188x12x170 mm	157 บาท





DIMENSION

ขนาดโดยรวมสินค้า

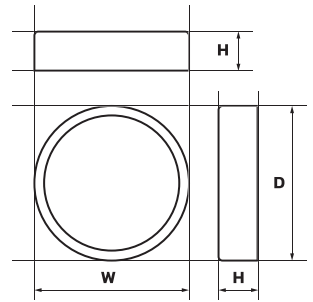

ทรงกลม

CODE	WATT	COVER	LUMEN	COLOR	VOLTAGE	PF	DIMENSION	PRICE
HL-26-3101	12W	○	960LM	6500K	100-220V	≥ 0.5	156x28 mm	149 บาท
HL-26-3102	18W	○	1440LM	6500K	100-220V	≥ 0.5	204x28 mm	174 บาท
HL-26-3109	12W	○	960LM	3000K	100-220V	≥ 0.5	156x28 mm	149 บาท
HL-26-3110	18W	○	1440LM	3000K	100-220V	≥ 0.5	204x28 mm	174 บาท
HL-26-3103	12W	●	960LM	6500K	100-220V	≥ 0.5	156x28 mm	169 บาท
HL-26-3104	18W	●	1440LM	6500K	100-220V	≥ 0.5	204x28 mm	194 บาท
HL-26-3105	12W	●	960LM	3000K	100-220V	≥ 0.5	156x28 mm	169 บาท
HL-26-3106	18W	●	1440LM	3000K	100-220V	≥ 0.5	204x28 mm	194 บาท



DIMENSION

ขนาดโดยรวมสินค้า

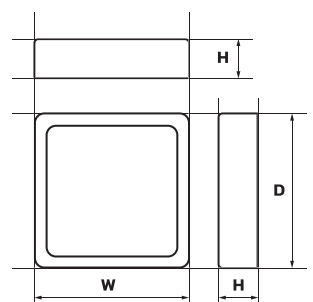

ทรงเหลี่ยม

CODE	WATT	COVER	LUMEN	COLOR	VOLTAGE	PF	DIMENSION	PRICE
HL-26-3107	12W	□	960LM	6500K	100-220V	≥ 0.5	156x28 mm	158 บาท
HL-26-3108	18W	■	1440LM	6500K	100-220V	≥ 0.5	204x28 mm	188 บาท
HL-26-3111	12W	□	960LM	6500K	100-220V	≥ 0.5	156x28 mm	174 บาท
HL-26-3112	18W	■	1440LM	6500K	100-220V	≥ 0.5	204x28 mm	212 บาท

CRI
≥ 80

120°

IP20

LONGLIFE
30,000H

MATERIAL
PC+PBT+ALU

DAYLIGHT
6500K

WARMWHITE
3000K

1.5kV

HIET LED TBAR PANEL (ฝังฝ้า)

09

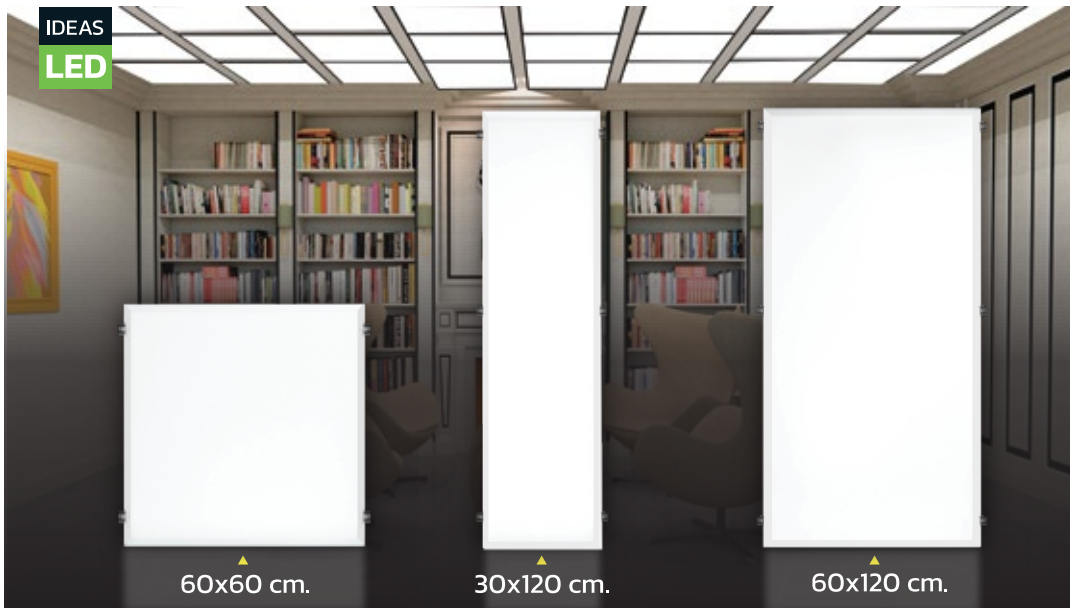

DIMENSION

ขนาดโดยรวมสินค้า

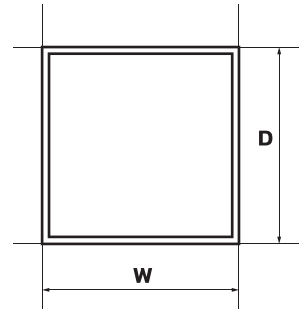

CODE	WATT	COVER	LUMEN	COLOR	VOLTAGE	PF	DIMENSION	PRICE
HL-27-1001	48W	<input type="checkbox"/>	5300LM	6500K	100-220V	≥ 0.5	60x60 mm	570 บาท
HL-27-2001	48W	<input type="checkbox"/>	5300LM	6500K	100-220V	≥ 0.5	30x120 mm	775 บาท
HL-27-3001	96W	<input type="checkbox"/>	10,600LM	6500K	100-220V	≥ 0.5	60x120 mm	1,590 บาท

HIET LED TBAR PANEL (ติดลอย)



DIMENSION

ขนาดโดยรวมสินค้า

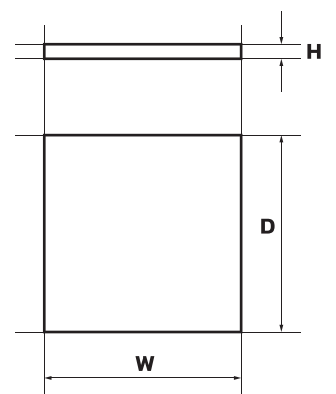

CODE	WATT	COVER	LUMEN	COLOR	VOLTAGE	PF	DIMENSION	PRICE
HL-27-4001	48W	<input type="radio"/>	5300LM	6500K	100-220V	≥ 0.5	60x60x38 mm	815 บาท
HL-27-5001	48W	<input type="radio"/>	5300LM	6500K	100-220V	≥ 0.5	30x120x38 mm	1,020 บาท
HL-27-6001	96W	<input type="radio"/>	10,600LM	6500K	100-220V	≥ 0.5	60x120x38 mm	1,590 บาท

HIET LED CIRCLINE

10

DIMENSION

ขนาดโดยรวมสินค้า

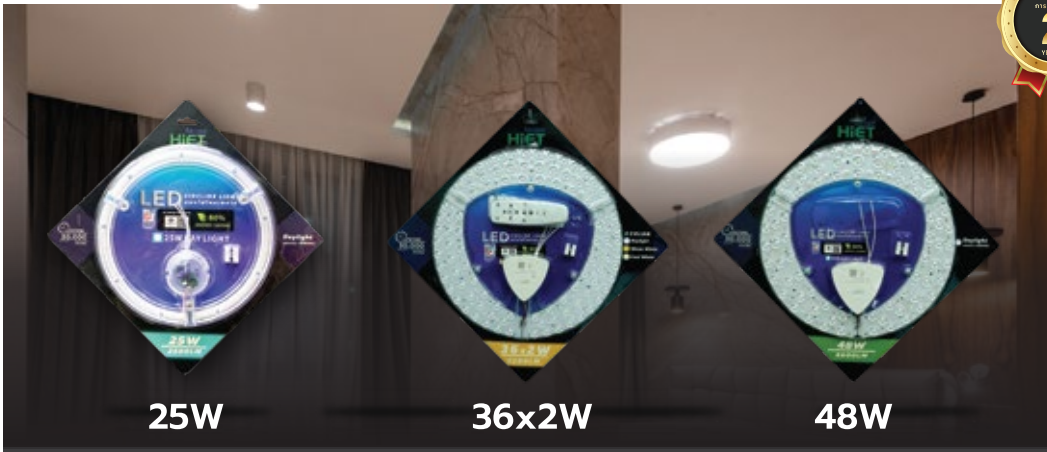
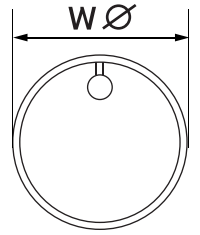

CRI ≥ 80
160°
IP20
LONG LIFE 30,000H
MATERIAL PC+ALU
DAYLIGHT 6500K
0.8kv

CODE	WATT	LUMEN	COLOR	DIMMER	ACC	VOLTAGE	PF	DIMENSION	PRICE
HL-28-1001	25W	2500LM	6500K	✗	-	220-240V	≥ 0.5	∅ 240	182 บาท
HL-28-1003	25W	2800LM	3	✗	-	220-240V	≥ 0.5	∅ 240	243 บาท
HL-28-1008	36x2W	7200LM	3	✓	REMOTE CONTROL	220-240V	≥ 0.5	∅ 350	554 บาท
HL-28-1009	48W	4800LM	6500K	✗	-	220-240V	≥ 0.5	∅ 300	290 บาท

HIET SMART SERIES



**SMART LIFE
SMART LIVING**

ใช้ในแอป SMART LIFE
 เพื่อควบคุมผ่าน WIFI ง่ายๆ
 ผ่านโทรศัพท์มือถือของคุณ
 ไม่ต้องกังวลว่าจะลืมปิดไฟอีกต่อไป

CODE	MODEL	VOLTAGE	CURRENT	WIRELESS FREQUENCY	PRICE
HL-33-1101	SWITCH	100-240V	10A	2.4 GHZ	324 บาท
HL-33-1102	PLUG	100-240V	10A	2.4 GHZ	487 บาท
HL-33-1103	BULB	100-240V	-	2.4 GHZ	304 บาท



HIET LED T8 TUBE (แพ็คกล่อง)

หลอดไฟเข้า 2 ทาง (DOUBLE-ENDED)

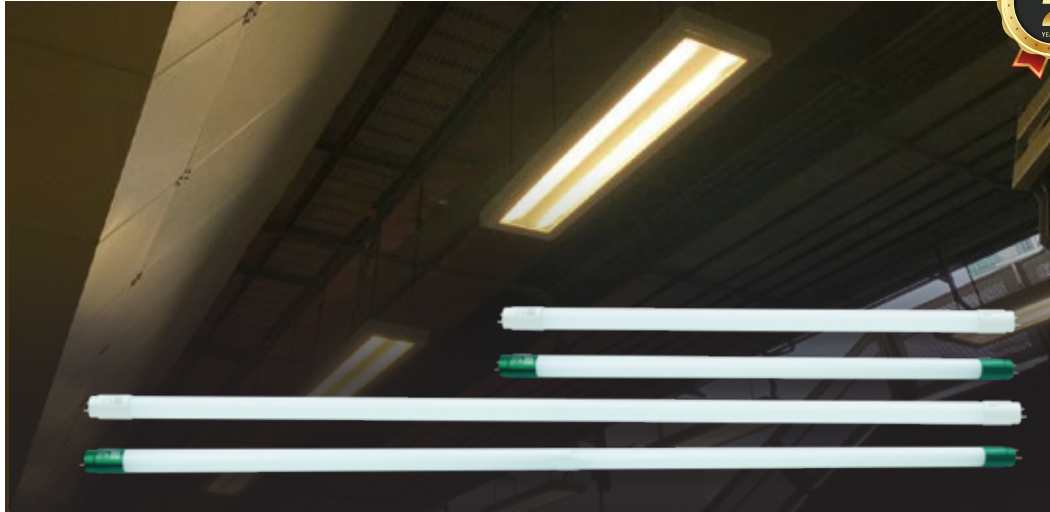

DIMENSION

ขนาดโดยรวมสินค้า

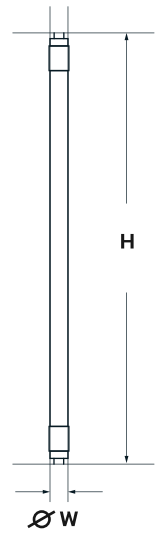

BASE G13
CRI ≥ 80
320°
IP20
LONGLIFE 30,000H
DAYLIGHT 6500K
WARMWHITE 3000K
0.8kv

CODE	WATT	LUMEN	COLOR	VOLTAGE	PF	MATERIAL	DIMENSION	PRICE
HL-12-1005	9W	1000LM	6500K	220-240V	≥ 0.6	PBT+GLASS	589x26 mm	72 บาท
HL-12-1006	9W	1000LM	3000K	220-240V	≥ 0.6	PBT+GLASS	589x26 mm	72 บาท
HL-12-2005	18W	2000LM	6500K	220-240V	≥ 0.6	PBT+GLASS	1200x26 mm	88 บาท
HL-12-2006	18W	2000LM	3000K	220-240V	≥ 0.6	PBT+GLASS	1200x26 mm	88 บาท
HL-12-2100	18W	2600LM	6500K	220-240V	≥ 0.6	PBT+GLASS	1200x26 mm	96 บาท
HL-12-2101	20W	2000LM	6500K	220-240V	≥ 0.6	ALU+GLASS	589x26 mm	106 บาท
HL-12-2102	40W	4000LM	6500K	220-240V	≥ 0.6	ALU+GLASS	1200x26 mm	129 บาท

หลอดไฟเข้า 2 ทาง รุ่น เซฟตี้สวิตช์ (DOUBLE-ENDED)



DIMENSION

ขนาดโดยรวมสินค้า

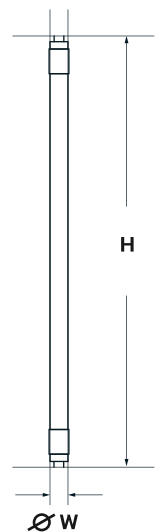

ECO LED
BASE G13
CRI ≥ 80
320°
IP20
LONGLIFE 30,000H
DAYLIGHT 6500K
0.8kv

✨ แผ่นเซฟตี้เพื่อความปลอดภัย
 ↑ ดึงแผ่นขึ้นก่อนติดตั้ง
 ↓ กดแผ่นลงหลังติดตั้ง

CODE	WATT	LUMEN	COLOR	VOLTAGE	PF	MATERIAL	DIMENSION	PRICE
HL-12-6001	9W	1000LM	6500K	220-240V	≥ 0.6	PBT+GLASS	589x26 mm	72 บาท
HL-12-6002	18W	2000LM	6500K	220-240V	≥ 0.6	PBT+GLASS	589x26 mm	88 บาท

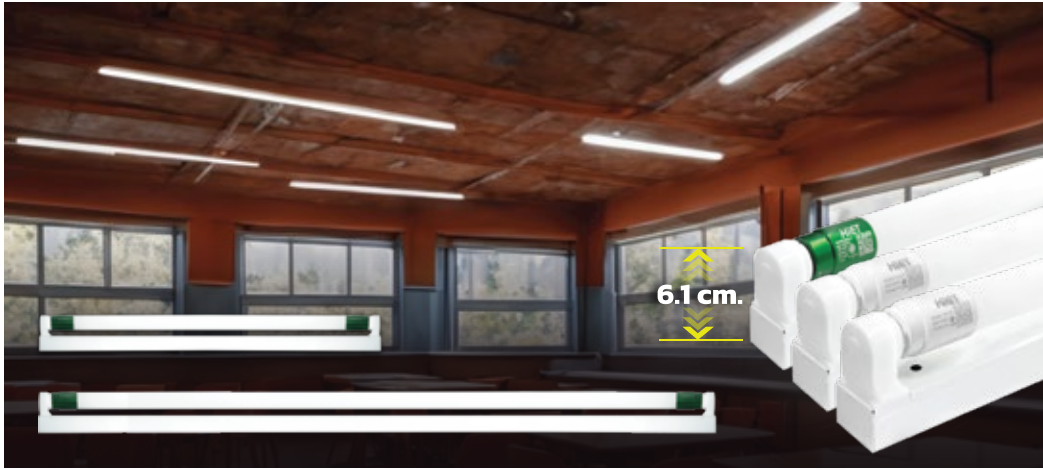

DIMENSION

ขนาดโดยรวมสินค้า

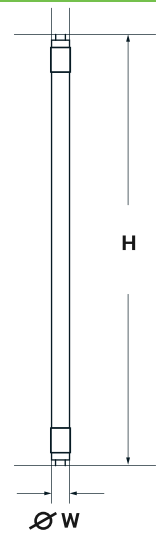

หลอดไฟเข้า 2 ทาง (DOUBLE-ENDED)

BASE
G13

CRI
≥ 80

320°

IP20

LONG LIFE
30,000H

DAYLIGHT
6500K

0.8kV

CODE	WATT	LUMEN	COLOR	VOLTAGE	PF	MATERIAL	DIMENSION	PRICE
HL-22-5000	9W	1000LM	6500K	100-240V	≥ 0.6	PBT+GLASS	33x631x51 mm	133 บาท
HL-22-5002	18W	2000LM	6500K	100-240V	≥ 0.6	PBT+GLASS	33x1244x51 mm	159 บาท
HL-22-5006	18W	2600LM	6500K	100-240V	≥ 0.6	PBT+GLASS	33x1244x51 mm	169 บาท
HL-22-5005	20W	2000LM	6500K	100-240V	≥ 0.6	ALU+GLASS	33x631x51 mm	169 บาท
HL-22-5004	40W	4000LM	6500K	100-240V	≥ 0.6	ALU+GLASS	33x1244x51 mm	202 บาท

HIET LED FIXTURE



CODE	TYPE	SIZE	DIMENSION	PRICE
HL-10-3001	รางขาสปริงทรงสูง	0.6M	33x610x49 mm	62 บาท
HL-10-3002	รางขาสปริงทรงสูง	1.2M	33x1220x49 mm	72 บาท
HL-10-0003	รางขาบิด	0.6M	33x610x49 mm	45 บาท
HL-10-0006	รางขาบิด	1.2M	33x1220x49 mm	62 บาท
HL-10-2002	ขาบิด หลอดคู่	0.6M	72x610x39 mm	62 บาท
HL-10-2001	ขาบิด หลอดคู่	1.2M	72x1220x39 mm	74 บาท

DIMENSION

ขนาดโดยรวมสินค้า

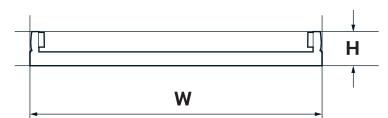



MATERIAL
ABS+PC+STEEL

CODE	TYPE	SIZE	DIMENSION	PRICE
HL-33-2004	โคมกันน้ำกันฝุ่น (หลอดเดี่ยว)	0.6M	665x65x62 mm	265 บาท
HL-33-2005	โคมกันน้ำกันฝุ่น (หลอดคู่)	0.6M	645x110x55 mm	330 บาท
HL-33-2006	โคมกันน้ำกันฝุ่น (หลอดเดี่ยว)	1.2M	1275x65x62 mm	390 บาท
HL-33-2007	โคมกันน้ำกันฝุ่น (หลอดคู่)	1.2M	1275x95x62 mm	470 บาท

DIMENSION ขนาดโดยรวมสินค้า

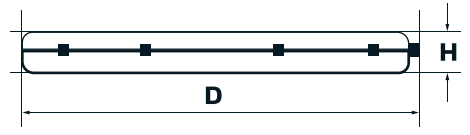



DIMENSION

ขนาดโดยรวมสินค้า

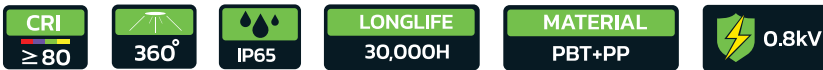
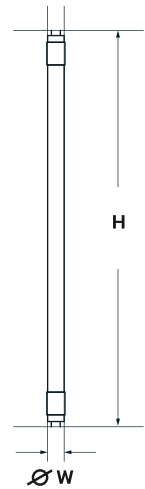

CODE	WATT	COLOR	VOLTAGE	PF	DIMENSION	PRICE
HL-12-3001	18W		100-240V	≥ 0.5	1200x26 mm	76 บาท
HL-12-3002	18W		100-240V	≥ 0.5	1200x26 mm	76 บาท
HL-12-3003	18W		100-240V	≥ 0.5	1200x26 mm	76 บาท
HL-12-3004	18W		100-240V	≥ 0.5	1200x26 mm	76 บาท
HL-12-3005	18W		100-240V	≥ 0.5	1200x26 mm	76 บาท
HL-12-3006	18W		100-240V	≥ 0.5	1200x26 mm	76 บาท
HL-12-3007	18W		100-240V	≥ 0.5	1200x26 mm	80 บาท
HL-22-3009	18W		100-240V	≥ 0.6	1200x26 mm	76 บาท

HIET LED T8 MULTI - COLOR (แสงดาวตก) RGB

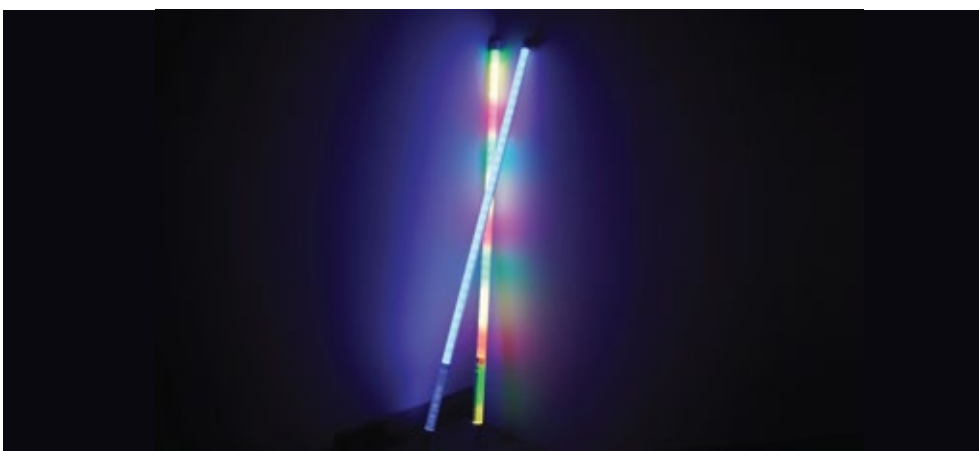

DIMENSION

ขนาดโดยรวมสินค้า



CODE	WATT	COLOR	VOLTAGE	PF	DIMENSION	PRICE
HL-12-3010	18W		100-240V	≥ 0.6	1200x26 mm	165 บาท

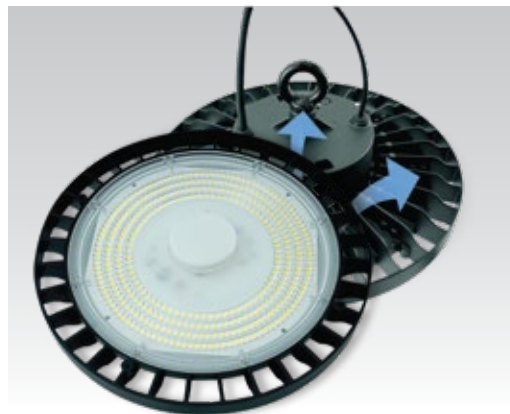

DIMENSION

ขนาดโดยรวมสินค้า

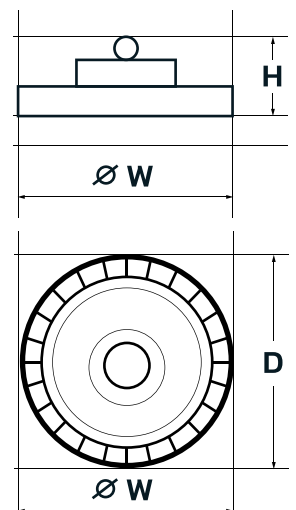

CRI ≥ 70	Beam Angle 120°	IP65	LONG LIFE 50,000H	DAYLIGHT 6500K	4kV
--------------------	---------------------------	-------------	-----------------------------	--------------------------	------------

CODE	WATT	LUMEN	COLOR	DIMMER	VOLTAGE	PF	DIMENSION	PRICE
HL-30-1005	80W, 100W, 150W, 200W	30000LM	6500K	✓	100-220V	≥ 0.5	∅ 300x148 mm	4,276 บาท



DIMENSION

ขนาดโดยรวมสินค้า

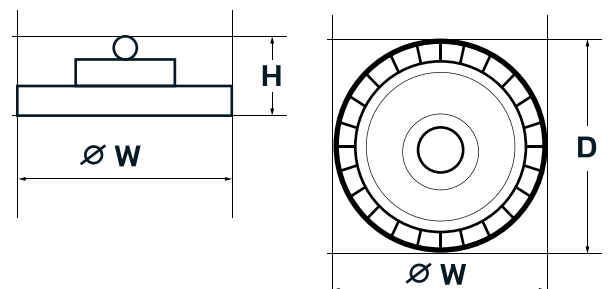

CODE	WATT	LUMEN	COLOR	DIMMER	VOLTAGE	PF	DIMENSION	PRICE
HL-30-1101	100W	12000LM	6500K	✘	220-240V	≥ 0.5	∅ 250x230 mm	1,815 บาท
HL-30-1102	200W	24000LM	6500K	✘	220-240V	≥ 0.5	∅ 345x280 mm	3,035 บาท
HL-30-1103	300W	36000LM	6500K	✘	220-240V	≥ 0.5	∅ 400x280 mm	4,645 บาท

HIET LED GOLF LAMP

17



DIMENSION

ขนาดโดยรวมสินค้า

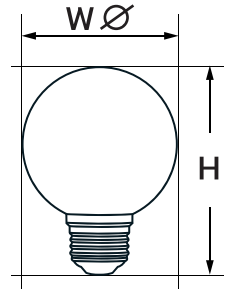

BASE E27
 CRI ≥70
 270°
 IP20
 LONG LIFE 20,000H
 MATERIAL PP+ALU

CODE	WATT	LUMEN	COLOR	VOLTAGE	PF	DIMENSION	PRICE
HL-02-0001	3W	240LM		220-240V	≥ 0.5	45x70 mm	17 บาท
HL-02-0002	3W	240LM		220-240V	≥ 0.5	45x70 mm	17 บาท
HL-02-0003	3W	240LM		220-240V	≥ 0.5	45x70 mm	17 บาท
HL-02-0004	3W	240LM		220-240V	≥ 0.5	45x70 mm	17 บาท
HL-02-0005	3W	240LM		220-240V	≥ 0.5	45x70 mm	17 บาท
HL-02-0006	3W	240LM		220-240V	≥ 0.5	45x70 mm	17 บาท
HL-02-0007	3W	240LM		220-240V	≥ 0.5	45x70 mm	17 บาท
HL-02-0008	3W	240LM	หลอดใส	220-240V	≥ 0.5	45x70 mm	17 บาท

HIET STRING LIGHT (ไฟระย้า)



DIMENSION

ขนาดโดยรวมสินค้า

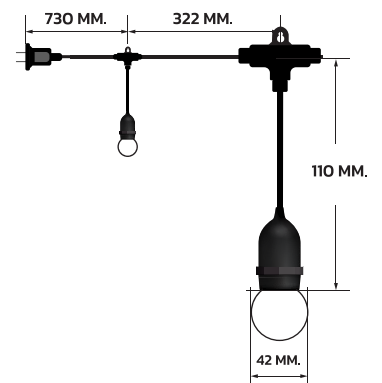

BASE E27
 CRI ≥70
 270°
 IP65
 MATERIAL PVC+COPPER+2x0.75 sq. mm.
 WARMWHITE 3500K

CODE	BASE	COLOR	VOLTAGE	PF	DIMENSION	PRICE
HL-02-1001	E27	3500K	100-240V	≥ 0.5	5 เมตร 15 หลอด	780 บาท
HL-02-1002	E27	3500K	100-240V	≥ 0.5	10 เมตร 30 หลอด	1,470 บาท



DIMENSION

ขนาดโดยรวมสินค้า

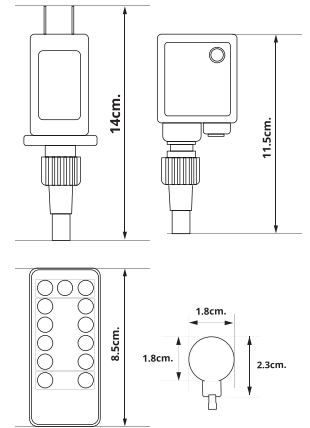

BASE E27	CRI ≥ 80	Beam Angle 270°	IP Rating IP20	Surge Protection 1.5kV	LONG LIFE 30,000H	MATERIAL PBT+PC+ALU	WARMWHITE 3500K
--------------------	--------------------	---------------------------	--------------------------	----------------------------------	-----------------------------	-------------------------------	---------------------------

CODE	WATT	COLOR	VOLTAGE	PF	DIMENSION	PRICE
HL-02-2002	6W	3500K	100-240V	≥ 0.5	10 M.	632 บาท

HIET LED FAIRY LIGHT DC USB

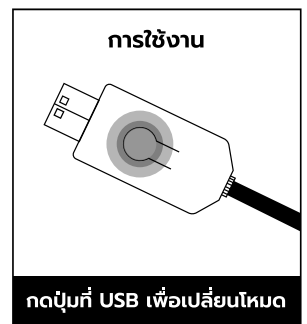

USB

8 การใช้งาน MODE



CODE	COLOR	VOLTAGE	PF	MATERIAL	DIMENSION	PRICE
HL-31-1004	Red	DC 12V	≥ 0.5	PVC + COPPER	10 เมตร	165 บาท
HL-31-1005	Green	DC 12V	≥ 0.5	PVC + COPPER	10 เมตร	165 บาท
HL-31-1006	Blue	DC 12V	≥ 0.5	PVC + COPPER	10 เมตร	165 บาท
HL-31-1007	Yellow	DC 12V	≥ 0.5	PVC + COPPER	10 เมตร	165 บาท
HL-31-1008	FUL	DC 12V	≥ 0.5	PVC + COPPER	10 เมตร	185 บาท
HL-31-1101	RGB รีโมทคอนโทรล	DC 12V	≥ 0.5	PVC + COPPER	10 เมตร	235 บาท

HIET LED ROPE LIGHT



CODE	COLOR	VOLTAGE	PF	MATERIAL	DIMENSION	PRICE
HL-31-2001		220-240V	≥ 0.9	PVC Cristal + Copper	1 เมตร	51 บาท
HL-31-2002		220-240V	≥ 0.9	PVC Cristal + Copper	1 เมตร	51 บาท
HL-31-2003		220-240V	≥ 0.9	PVC Cristal + Copper	1 เมตร	51 บาท
HL-31-3001		220-240V	≥ 0.9	PVC Cristal + Copper	1 เมตร	55 บาท
HL-31-3002		220-240V	≥ 0.9	PVC Cristal + Copper	1 เมตร	55 บาท
HL-31-3003		220-240V	≥ 0.9	PVC Cristal + Copper	1 เมตร	55 บาท
HL-31-3004		220-240V	≥ 0.9	PVC Cristal + Copper	1 เมตร	55 บาท
HL-31-3005		220-240V	≥ 0.9	PVC Cristal + Copper	1 เมตร	55 บาท
HL-31-3006		220-240V	≥ 0.9	PVC Cristal + Copper	1 เมตร	55 บาท
HL-31-4001		220-240V	≥ 0.9	PVC Cristal + Copper	1 เมตร	45 บาท

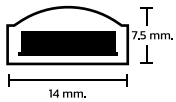

HIET ADAPTER ROPE LIGHT



CODE	รุ่น	MAX.	VOLTAGE	MATERIAL	DIMENSION	PRICE
HL-31-9001	4A	30 M.	220-240V	PBT+GLASS	320 MM.	30 บาท
HL-31-9002	8A	50 M.	220-240V	PBT+GLASS	320 MM.	37 บาท
HL-31-9003	15A	100 M.	220-240V	PBT+GLASS	320 MM.	53 บาท

DIMENSION

ขนาดโดยรวมสินค้า

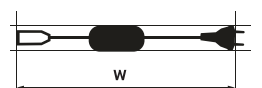



DIMENSION

ขนาดโดยรวมสินค้า

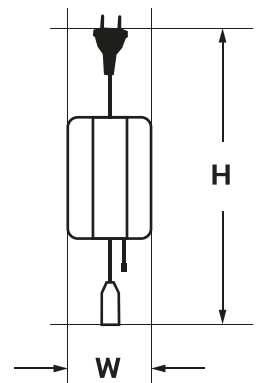

CODE	TYPE	MAX	VOLTAGE	PF	MATERIAL	DIMENSION	PRICE
HL-31-9004	รุ่น 15A	100 M.	220V	≥ 0.9	PBT+GLASS	110x50 mm	155 บาท
HL-31-9005	รุ่น 8A	50 M.	220V	≥ 0.9	PBT+GLASS	120x57mm	145 บาท

HIET ROPE LIGHT CONNECTOR 2PIN

DIMENSION

ขนาดโดยรวมสินค้า

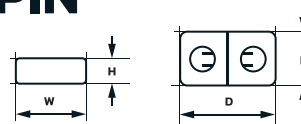

CODE	TYPE	COLOR	DIMENSION	PRICE
HL-31-8001	ตัวต่อสาย	ขาว	21x7x7.3 mm	13 บาท

HIET ROPE LIGHT CONNECTOR RGB 4PIN

DIMENSION

ขนาดโดยรวมสินค้า

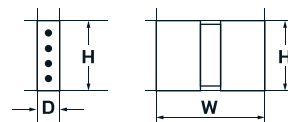

CODE	TYPE	COLOR	DIMENSION	PRICE
HL-31-8004	ตัวต่อสาย	ใส	25x20x10 mm	17 บาท

HIET ROPE LIGHT CLIP LOOK

DIMENSION

ขนาดโดยรวมสินค้า



CODE	TYPE	COLOR	DIMENSION	PRICE
HL-31-8002	คลิปล๊อคสาย	ใส	35x10 mm	2 บาท

HIET ROPE LIGHT END CAP

DIMENSION

ขนาดโดยรวมสินค้า

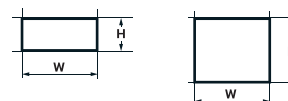

CODE	TYPE	COLOR	DIMENSION	PRICE
HL-31-8003	ฝาปิดปลายสาย	ใส	16x12x9 mm	2 บาท

HIET LED 4 IN 1 DL ขั้วสวิตช์ INDOOR

21



พร้อมหลอดไฟ LED BULB 9W

DIMENSION

ขนาดโดยรวมสินค้า

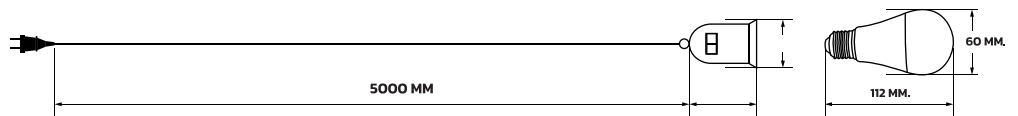

CODE	TYPE	COLOR	DIMENSION	PRICE
HL-02-2003	สายไฟ 5 เมตร	สีขาว	5 เมตร	119 บาท

HIET LED 4 IN 1 DL ขั้วกันน้ำ OUTDOOR

DIMENSION

ขนาดโดยรวมสินค้า



พร้อมหลอดไฟ LED BULB 9W

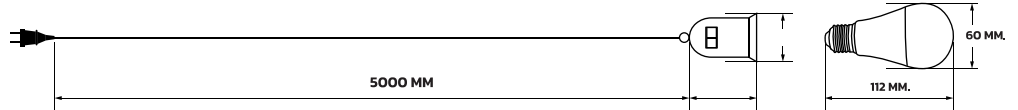

CODE	TYPE	COLOR	DIMENSION	PRICE
HL-02-2004	สายไฟ 5 เมตร	สีดำ	5 เมตร	119 บาท

HIET TERMINAL



DIMENSION

ขนาดโดยรวมสินค้า

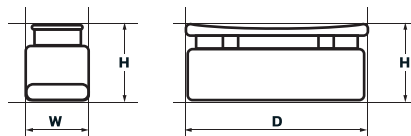

CODE	TYPE	COLOR	DIMENSION	PRICE
HL-33-1008	เต้า	สีขาว	20x17x15 mm	2 บาท

HIET E40 TO E27



DIMENSION

ขนาดโดยรวมสินค้า

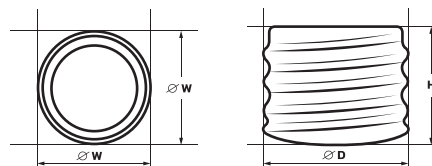

CODE	TYPE	COLOR	DIMENSION	PRICE
HM-40-5011	ข้อต่อแปลงขั้ว	สีเงิน	∅ 35x40 mm	11 บาท

HIET LAMP HOLDER E27



DIMENSION

ขนาดโดยรวมสินค้า



CODE	TYPE	COLOR	DIMENSION	PRICE
HM-40-5002	ข้อต่อเพิ่มความยาว	สีขาว	35x95 mm	21 บาท



DIMENSION

ขนาดโดยรวมสินค้า

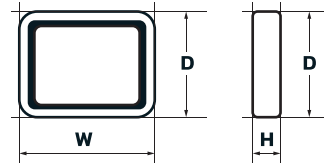

CODE	WATT	LUMEN	COLOR	VOLTAGE	PF	DIMENSION	PRICE
HL-50-1026	10W	900LM	6500K	165-265V	≥ 0.9	100x80x20 mm	143 บาท
HL-50-1027	10W	900LM	3000K	165-265V	≥ 0.9	100x80x20 mm	143 บาท
HL-50-1024	30W	2700LM	6500K	165-265V	≥ 0.9	121x161x23 mm	245 บาท
HL-50-1025	30W	2700LM	3000K	165-265V	≥ 0.9	121x161x23 mm	245 บาท
HL-50-1013	50W	4500LM	6500K	165-265V	≥ 0.9	162x133x27 mm	330 บาท
HL-50-1017	50W	4500LM	3000K	165-265V	≥ 0.9	162x133x27 mm	330 บาท
HL-50-1014	100W	9000LM	6500K	165-265V	≥ 0.9	210x270x32 mm	620 บาท
HL-50-1018	100W	9000LM	3000K	165-265V	≥ 0.9	210x270x32 mm	620 บาท
HL-50-1015	150W	15000LM	6500K	165-265V	≥ 0.9	320x232x36 mm	980 บาท
HL-50-1028	150W	15000LM	3000K	165-265V	≥ 0.9	320x232x36 mm	980 บาท
HL-50-1016	200W	18000LM	6500K	165-265V	≥ 0.9	280x380x38 mm	1,283 บาท
HL-50-1019	200W	18000LM	3000K	165-265V	≥ 0.9	280x380x38 mm	1,283 บาท
HL-50-1020	300W	27000LM	6500K	165-265V	≥ 0.9	427x323x47 mm	1,995 บาท
HL-50-1021	300W	27000LM	3000K	165-265V	≥ 0.9	427x323x47 mm	1,995 บาท

HIET RGB LED FLOODLIGHT



DIMENSION

ขนาดโดยรวมสินค้า

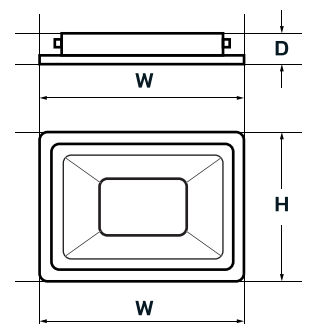

CODE	WATT	LUMEN	COLOR	VOLTAGE	PF	DIMENSION	PRICE
HL-50-1101	18W	3500LM	RGB	165-265V	≥ 0.5	207x320x160 mm	510 บาท
HL-50-1102	30W	7000LM	RGB	165-265V	≥ 0.5	270x320x210 mm	815 บาท

HIET LED FLOODLIGHT (DC)



ไฟตกหมึก



DIMENSION

ขนาดโดยรวมสินค้า

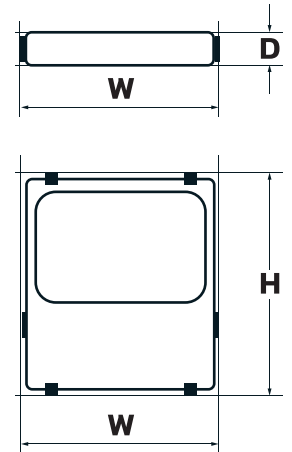

- CRI ≥ 70
- 120°
- IP66
- LONG LIFE 30,000H

MATERIAL
Die-casting Aluminum + Tempered Glass

แสงเขียว

CODE	WATT	LUMEN	COLOR	VOLTAGE	PF	DIMENSION	PRICE
HL-50-3012	50W	3500LM		12-24V	≥ 0.9	210x240x50 mm	937 บาท
HL-50-3013	100W	7000LM		12-24V	≥ 0.9	280x280x58 mm	1,691 บาท

HIET LED FLOODLIGHT (SUPER POWER)



- CRI ≥ 75
- 110°
- IP66
- LONG LIFE 50,000H
- MATERIAL ALU+GLASS
- DAYLIGHT 6500K
- 10kV



DIMENSION

ขนาดโดยรวมสินค้า

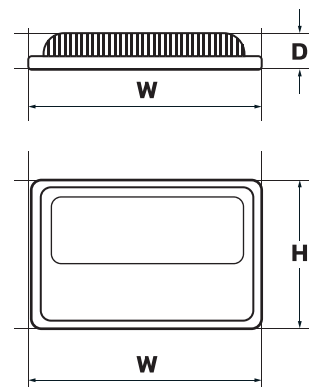

CODE	WATT	LUMEN	COLOR	VOLTAGE	PF	DIMENSION	PRICE
HL-50-1022	400W	43300LM	6500K	220-240V	≥ 0.95	560x375x85 mm	6,718 บาท

HIET LED STREET LIGHT SLIM

24

DIMENSION

ขนาดโดยรวมสินค้า

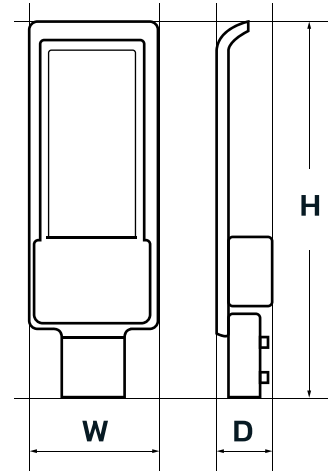

- CRI**
≥ 80
- 120°**
- IP66**
- LONGLIFE**
30,000H
- DAYLIGHT**
6500K
- WARMWHITE**
3000K
- 6kV**

CODE	WATT	LUMEN	COLOR	VOLTAGE	PF	DIMENSION	PRICE
HL-51-2005	50W	5000LM	6500K	AC 220V	≥ 0.9	140x508x403 mm	998 บาท
HL-51-2006	50W	5000LM	3000K	AC 220V	≥ 0.9	140x508x403 mm	998 บาท
HL-51-5003	100W	10000LM	6500K	AC 220V	≥ 0.9	183x635x532 mm	1,537 บาท
HL-51-5004	100W	10000LM	3000K	AC 220V	≥ 0.9	183x635x532 mm	1,537 บาท
HL-51-7003	150W	15000LM	6500K	AC 220V	≥ 0.9	187x635x621 mm	2,028 บาท
HL-51-7004	150W	15000LM	3000K	AC 220V	≥ 0.9	187x635x621 mm	2,028 บาท
HL-51-8003	200W	20000LM	6500K	AC 220V	≥ 0.9	220x635x650 mm	2,750 บาท
HL-51-8004	200W	20000LM	3000K	AC 220V	≥ 0.9	220x635x650 mm	2,750 บาท

HIET STREET LIGHT BRACKET

DIMENSION

ขนาดโดยรวมสินค้า

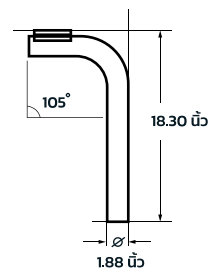

CODE	TYPE	COVER	PRICE
HM-40-6076	ขาตรง	■	102 บาท
HM-40-6008	ขาโค้ง	■	326 บาท

HIET LED STREET LIGHT (ULTRA-SLIM)

25

DIMENSION

ขนาดโดยรวมสินค้า

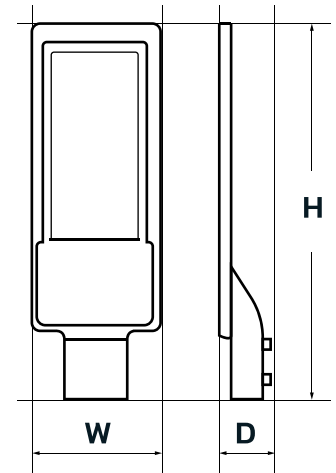

- 150°
- IP65
- LONGLIFE**
30,000H
- MATERIAL**
ALU+PC
- DAYLIGHT**
6500K
- 3.5kV

CODE	WATT	LUMEN	COLOR	VOLTAGE	PF	DIMENSION	PRICE
HL-51-1101	50W	5000LM	6500K	AC 220V	≥ 0.9	140x375x45 mm	713 บาท
HL-51-1102	100W	10000LM	6500K	AC 220V	≥ 0.9	172x480x50 mm	978 บาท

HIET STREET LIGHT COVER E27

DIMENSION

ขนาดโดยรวมสินค้า

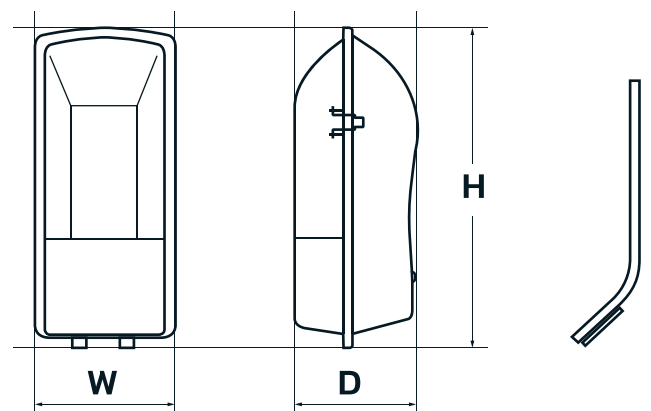

- 120°
- IP65
- MATERIAL**
ALU+PC+STEEL+ABS

CODE	BASE	DIMENSION	PRICE
HM-51-0000	E27	145x330 mm	316 บาท

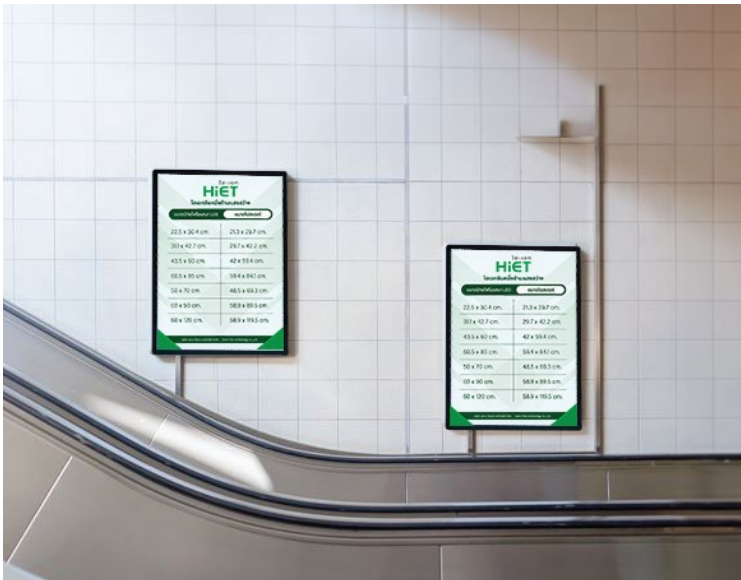

DIMENSION

ขนาดโดยรวมสินค้า

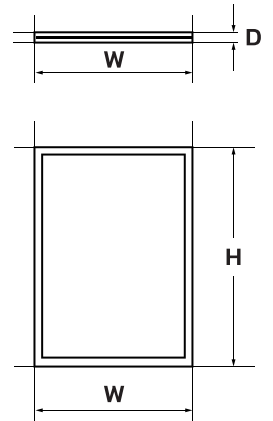

HL-24-0000



HL-24-0001



HL-24-0002

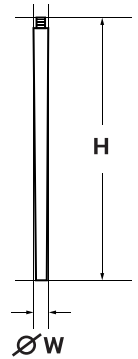

HL-24-0003



HL-24-0004



HL-24-0005



HL-24-1000



CODE	WATT	COLOR	VOLTAGE	DIMENSION	PRICE
HL-24-0000	5W	6500K	220-240V	225x304 mm	988 บาท
HL-24-0001	14W	6500K	220-240V	427x311 mm	1,446 บาท
HL-24-0002	19W	6500K	220-240V	435x600 mm	1,955 บาท
HL-24-0003	28W	6500K	220-240V	500x700 mm	2,626 บาท
HL-24-0004	20W	6500K	220-240V	600x900 mm	3,970 บาท
HL-24-0005	26W	6500K	220-240V	600x1200 mm	5,009 บาท
HL-24-1000	แถมฟรี ขาตั้ง / 1 สินค้า				

HIET LED SOLAR STREET LIGHT

รุ่น แผงแยก



IDEAS
LED



DIMENSION

ขนาดโดยรวมสินค้า

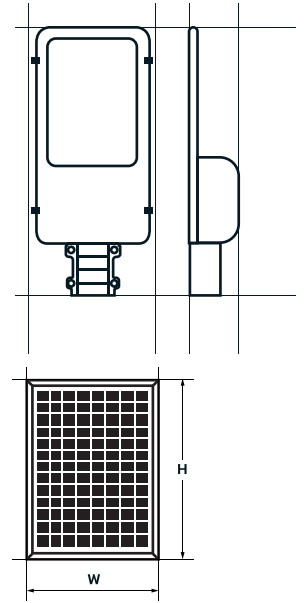

- CRI**
≥ 80
- Beam Angle**
120°
- IP Rating**
IP66
- LONGLIFE**
30,000H
- MATERIAL**
ALU+GLASS
- DAYLIGHT**
6500K

CODE	WATT	LUMEN	COLOR	BATTERY CAPACIT	LAMP SIZE	SOLAR PANEL	SOLAR SIZE	PRICE
HL-52-4002	300W	2600LM	6500K	3.2V 30000mAh	490x210x15 mm	6V 30W	630x350x15 MM.	3,153 บาท

รุ่น S (เอส)



DIMENSION

ขนาดโดยรวมสินค้า

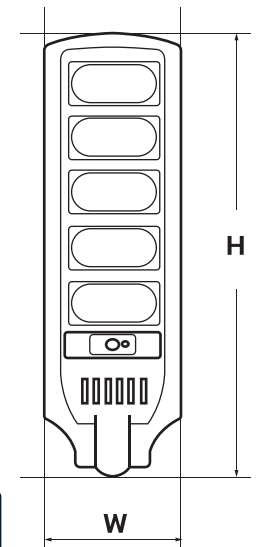

- CRI**
≥ 70
- Beam Angle**
120°
- IP Rating**
IP66
- LONGLIFE**
30,000H
- MATERIAL**
ALU+PC
- DAYLIGHT**
6500K
- SOLAR PANEL**
POLY-CRYSTALLINE

CODE	WATT	LUMEN	COLOR	BATTERY CAPACIT	LAMP SIZE	SOLAR PANEL	SOLAR SIZE	PRICE
HL-52-4009	100W	600LM	6500K	3.2V 8000mAh	486x220 mm	6V 8W	397x212 MM.	1,019 บาท
HL-52-4010	150W	900LM	6500K	3.2V 12000mAh	622x240 mm	6V 12W	508x231 MM.	1,324 บาท
HL-52-4011	200W	1200LM	6500K	3.2V 15000mAh	723x240 mm	6V 15W	608x231 MM.	1,670 บาท
HL-52-4012	250W	1600LM	6500K	3.2V 18000mAh	822x824 mm	6V 18W	708x202 MM.	1,955 บาท

IDEAS

LED



MOTION CENTER
FUNCTION



INTELLIGENT
LIGHT CONTROL



WIRELESS
REMOTE CONTROL

DIMENSION

ขนาดโดยรวมสินค้า

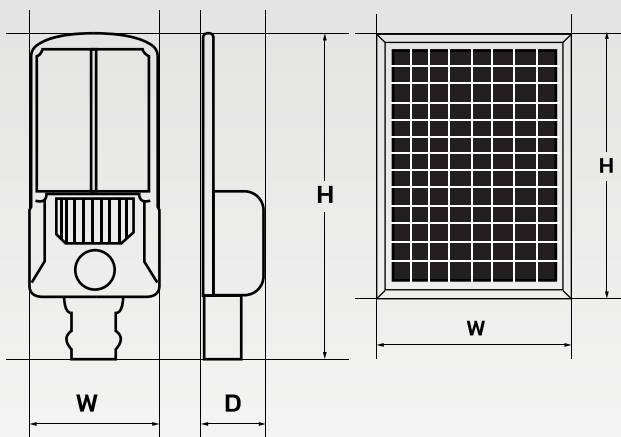

DAYLIGHT
6500K



140°



IP65

LONGLIFE

10-16h

MATERIAL

STEEL+PC+ALU



CODE	WATT	LUMEN	COLOR	BATTERY CAPACIT	LAMP SIZE	SOLAR PANEL	SOLAR SIZE	PRICE
HL-52-5000	300W	2800LM	6500K	3.2V/30,000mAh	520x205x83MM.	6V 30W	530x350x15 mm	3,510บาท



DIMENSION

ขนาดโดยรวมสินค้า

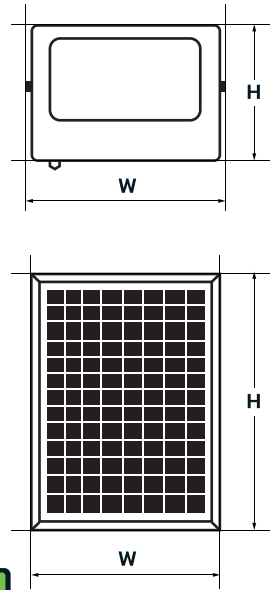

- CRI**
≥ 70
- 120°**
- IP66**
- LONGLIFE**
30,000H
- MATERIAL**
ALU+GLASS
- DAYLIGHT**
6500K
- SOLAR PANEL**
POLY-CRYSTALLINE

CODE	WATT	LUMEN	COLOR	BATTERY CAPACIT	LAMP SIZE	SOLAR PANEL	SOLAR SIZE	PRICE
HL-50-4000	60W	800LM	6500K	3.2V 10000mAh	225x115 MM.	6V 10W	350x350x17 mm	1,406 บาท
HL-50-4001	200W	2200LM	6500K	3.2V 25000mAh	310x258 MM.	6V 25W	350x600x17 mm	2,749 บาท

HIET SOLAR FLOOD LIGHT COOLEST

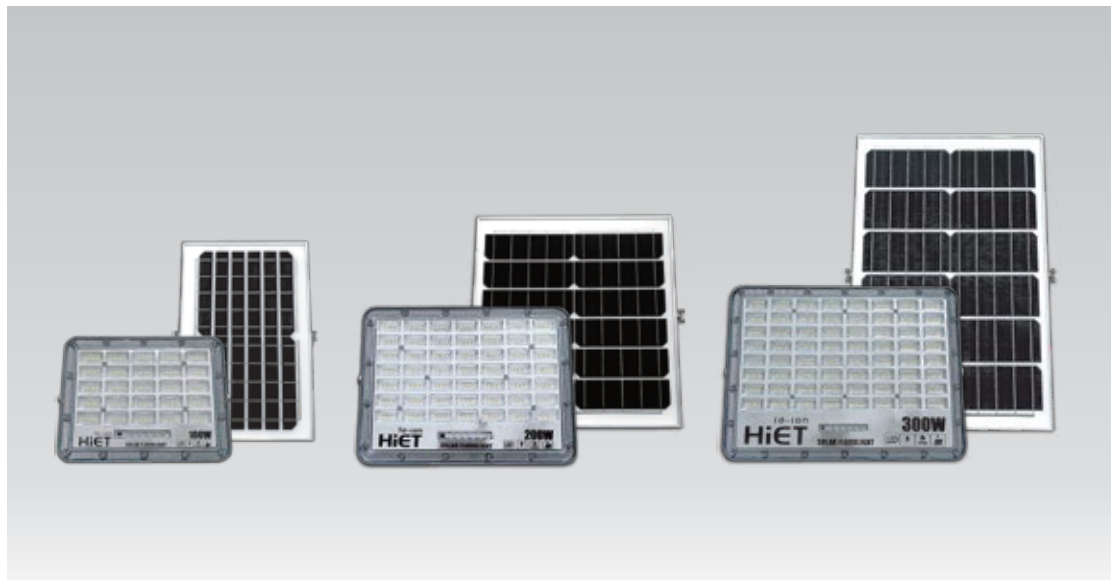

DIMENSION

ขนาดโดยรวมสินค้า

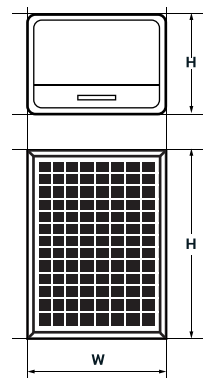

- 120°**
- IP66**
- LONGLIFE**
10-12h
- MATERIAL**
ALU+PC
- DAYLIGHT**
6500K
- SOLAR PANEL**
MONO-CRYSTALLINE

CODE	WATT	LUMEN	COLOR	BATTERY CAPACIT	LAMP SIZE	SOLAR PANEL	SOLAR SIZE	PRICE
HL-50-5000	100W	800LM	6500K	3.2V 10000mAh	212x165x50 mm	6V 10W MONO	235x350x15 mm	1,365 บาท
HL-50-5001	200W	1700LM	6500K	3.2V 20000mAh	275x215x50 mm	6V 20W MONO	400x350x15 mm	2,240 บาท
HL-50-5002	300W	2200LM	6500K	3.2V 30000mAh	335x255x50 mm	6V 30W MONO	530x350x15 mm	3,060 บาท

HIET SOLAR GARDEN CRISTAL BALL LIGHTS

30



- เปิดไฟอัตโนมัติเมื่อมืด
- ปกป้องภัยไร้รังสี
- ขาดรูปพลังงานแสงอาทิตย์
- 8 โหมดไฟกระพริบ
- LED 50 ดวง
- ปลอดภัย
- ไม่ต้องเดินสายไฟ

IP65 **BATTERY NI-MH**
1.2V 800mAh

CODE	LENHT	COLOR	SOLAR PANEL	PRICE
HL-52-8000	9.5 M.	3000K	POLY-CRYSTALLINE	347 บาท

HIET LED SOLAR CAMPING LIGHT 2in1



DIMENSION

ขนาดโดยรวมสินค้า

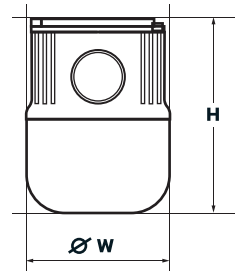

- DAYLIGHT**
6500K
- ไฟกระพริบฉุกเฉิน**
6500K
- แสงโล่ง**
1200K

ถ้ามจับ
เพื่อการใช้งานที่หลากหลาย มีถ้ามจับ
พับเก็บได้ จับถือ หรือ แขนง ที่สะดวก

แผงโซลาร์เซลล์
สามารถชาร์จพลังงานแสงอาทิตย์
ประหยัดพลังงาน เป็นมิตรต่อสิ่งแวดล้อม

ไฟฉาย
โดยสามารถใช้เป็นไฟฉายได้จริง
ในยามที่ต้องการแสงสว่างเพิ่มในยาม-โศก

7W LED Bulb
ใช้ความระมัดระวังในการใช้งานนอกสถานที่ด้วยตัวเลือกที่หลากหลาย
1.ไฟสว่างมาก 2.ไฟสว่างปานกลาง
3.ไฟกระพริบ 4.ไฟโล่งโล่งแสง

CODE	WATT	LUMEN	VOLTAGE	PF	DIMENSION	PRICE
HL-55-1008	5W	2400LM	220-240V	≥ 0.5	97x165 mm	367 บาท

HIET LED SOLAR GARDEN LIGHT (UFO)

31



REMOTE CONTROL

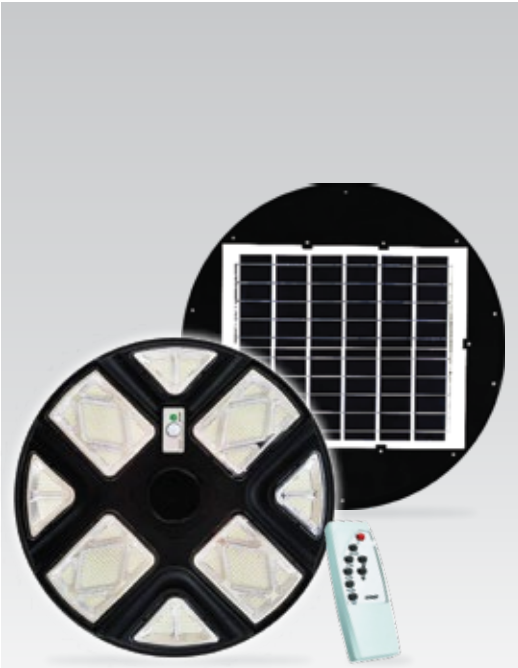

DIMENSION

ขนาดโดยรวมสินค้า

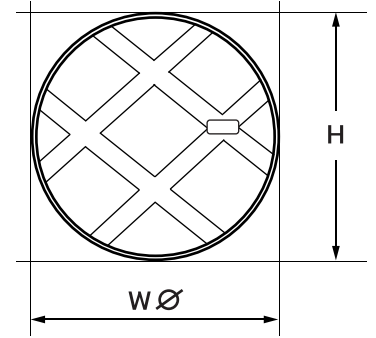

CRI
≥ 80

120°

IP65

LONG LIFE
30,000H

MATERIAL
ABS+PC

DAYLIGHT
6500K

CODE	WATT	LUMEN	COLOR	LAMP SIZE	SOLAR PANEL	SOLAR SIZE	PRICE
HL-52-7000	200W	1400LM	6500K	∅ 550x69 MM.	6V 15W	346x417 mm	2,301 บาท

HIET GARDEN LIGHT POLE 4M

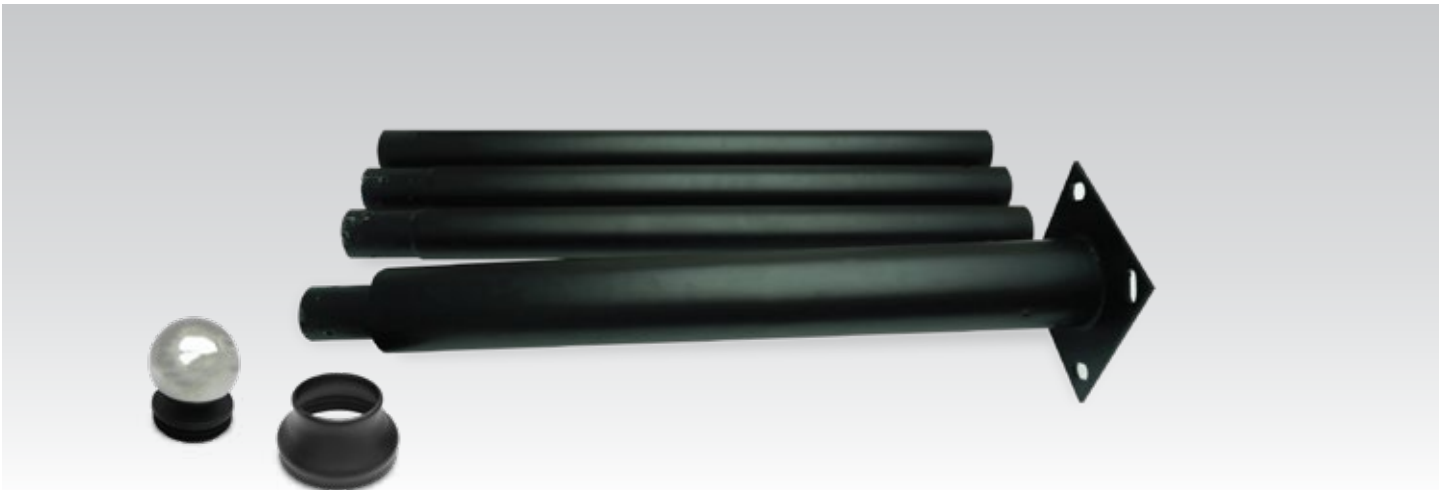

DIMENSION

ขนาดโดยรวมสินค้า

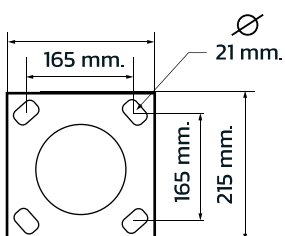

- เส้นผ่าศูนย์กลางด้านบนบนสุด 75.9 mm.
- เส้นผ่าศูนย์กลางด้านล่างสุด 114.3 mm.
- เหล็กเพลทสี่เหลี่ยม 215 mm.หนา 8 mm.
- ความสูงโดยรวมของเสา 3.67 เมตร

CODE	SIZE	DIMENSION	PRICE
HM-40-6201	ท่อนละ: 1 เมตร	4 เมตร	2,647 บาท

HIET LED SOLAR HIGH POWER BULB

32

DIMENSION

ขนาดโดยรวมสินค้า

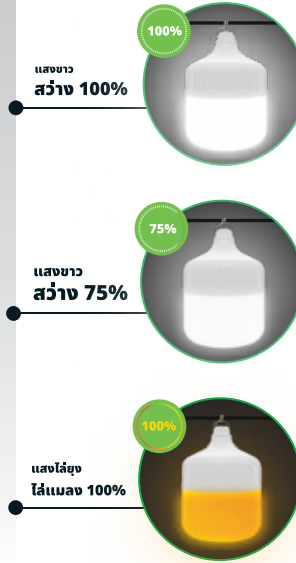
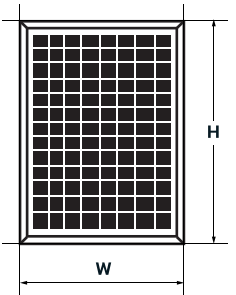
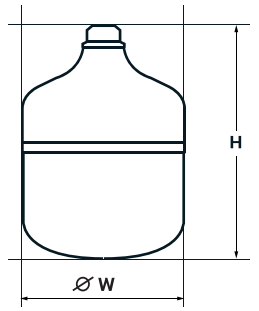

- CRI ≥ 80
- IP20
- LONGLIFE 30,000H
- DAYLIGHT 6500K
- แสงใล่ยง 1200K

CODE	WATT	COLOR	VOLTAGE	PF	BATTERY LI-ION	DIMENSION	PRICE
HL-55-1009	300W		220-240V	≥ 0.5	3.2V 10000mAh	Ø 135x120 mm	919 บาท

HIET SOLAR FAN

DIMENSION

ขนาดโดยรวมสินค้า

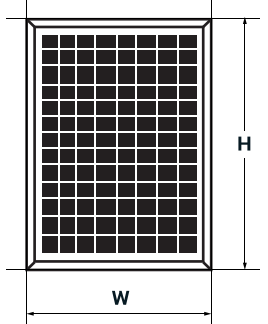
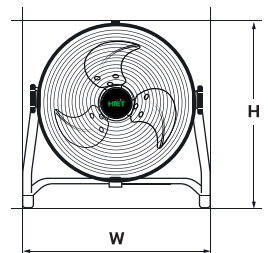

- MATERIAL ALU+STEEL
- POWER SUPPLY MODE USB/SOLAR CHARGER
- SOLAR CHARGING TIME 6-8h
- SOLAR LINE LENGTH 5 METERS

CODE	ELECTRIC MACHINERY	COVER	BATTERY CAPACIT	LAMP SIZE	SOLAR PANEL	SOLAR SIZE	PRICE
HL-50-1010	12V DC MOTOR 20W		3.2V 10000mAh	225x115 mm	MONO 18V 20W	15.6x14.3x6.2 INCH	2,800 บาท



DIMENSION ขนาดโดยรวมสินค้า

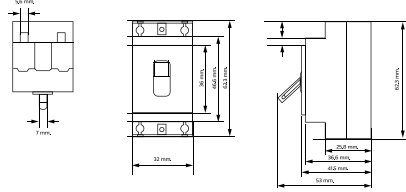

MATERIAL
NYLON+COPER+IRON+SILVER

CODE	FRAME CLASS	VOLTAGE	FREQUENCY	RATED SHOCK	MAKING & BREAKING	POLES NUMBER	PRICE
HL-14-5001	15A	220-240V	50-60Hz	4kV	1.5kA	2P	56 บาท
HL-14-5002	20A	220-240V	50-60Hz	4kV	1.5kA	2P	56 บาท
HL-14-5003	30A	220-240V	50-60Hz	4kV	1.5kA	2P	56 บาท

HIET SAFETY BREAKER SET



DIMENSION ขนาดโดยรวมสินค้า

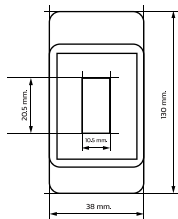

MATERIAL
NYLON+COPER+IRON+SILVER

CODE	FRAME CLASS	VOLTAGE	FREQUENCY	RATED SHOCK	MAKING & BREAKING	POLES NUMBER	PRICE
HL-14-5004	15A	220-240V	50-60Hz	4kV	1.5kA	2P	84 บาท
HL-14-5005	20A	220-240V	50-60Hz	4kV	1.5kA	2P	84 บาท
HL-14-5006	30A	220-240V	50-60Hz	4kV	1.5kA	2P	84 บาท

SINGLE PHASE DIN-RAIL ENERGY METER



DIMENSION ขนาดโดยรวมสินค้า

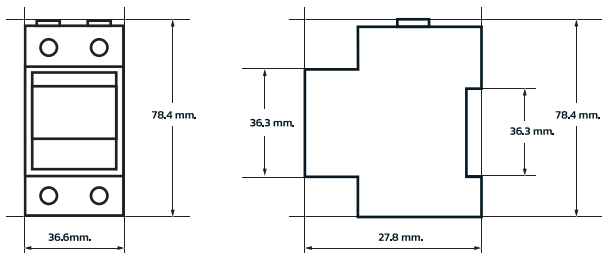

CODE	FRAME CLASS	VOLTAGE	FREQUENCY	RATED SHOCK	MAKING & BREAKING	POLES NUMBER	PRICE
HL-14-4001	15A	220-240V	50-60Hz	4kV	1.5kA	2P	367 บาท

HIET SURGE PROTECTTOR 40KA



DIMENSION ขนาดโดยรวมสินค้า

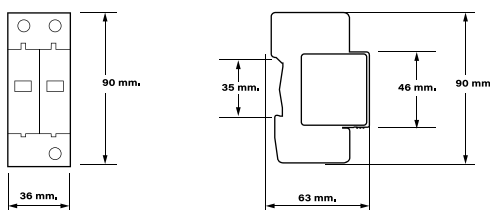

CODE	FRAME CLASS	SENSIBILITY	FREQUENCY	RATED SHOCK	TRIPPED	MATERIAL	PRICE
HL-14-2000	10A	AC TYPE	50-60Hz	4kV	≤ 0.1 SEC.	NYLON	612 บาท



DIMENSION ขนาดโดยรวมสินค้า

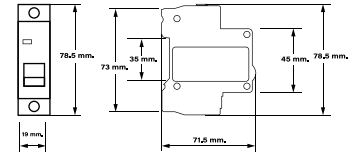

CODE	FRAME CLASS	SENSIBILITY	FREQUENCY	RATED SHOCK	TRIPPED	MATERIAL	PRICE
HL-14-1001	10A	AC TYPE	50-60Hz	4kV	≤ 0.1 SEC.	NYLON	61 บาท
HL-14-1002	16A	AC TYPE	50-60Hz	4kV	≤ 0.1 SEC.	NYLON	61 บาท
HL-14-1003	20A	AC TYPE	50-60Hz	4kV	≤ 0.1 SEC.	NYLON	61 บาท
HL-14-1004	32A	AC TYPE	50-60Hz	4kV	≤ 0.1 SEC.	NYLON	68 บาท

HIET CIRCUIT BREAKER MCB 2P



DIMENSION ขนาดโดยรวมสินค้า

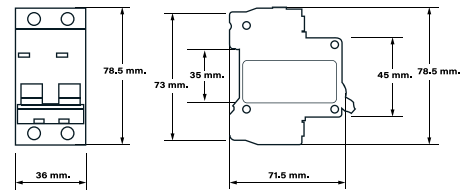

CODE	FRAME CLASS	SENSIBILITY	FREQUENCY	RATED SHOCK	TRIPPED	MATERIAL	PRICE
HL-14-2000	10A	AC TYPE	50-60Hz	4kV	≤ 0.1 SEC.	NYLON	123 บาท
HL-14-2004	16A	AC TYPE	50-60Hz	4kV	≤ 0.1 SEC.	NYLON	123 บาท
HL-14-2001	32A	AC TYPE	50-60Hz	4kV	≤ 0.1 SEC.	NYLON	137 บาท
HL-14-2002	50A	AC TYPE	50-60Hz	4kV	≤ 0.1 SEC.	NYLON	137 บาท
HL-14-2003	63A	AC TYPE	50-60Hz	4kV	0.1 SEC.	NYLON	137 บาท

HIET MAIN BREAKER RCBO 1PN



DIMENSION ขนาดโดยรวมสินค้า

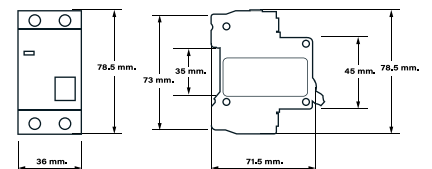

CODE	FRAME CLASS	SENSIBILITY	FREQUENCY	RATED SHOCK	TRIPPED	MATERIAL	PRICE
HL-15-0000	16A	AC TYPE	50-60Hz	4kV	≤ 0.1 SEC.	NYLON	241 บาท
HL-15-0001	32A	AC TYPE	50-60Hz	4kV	≤ 0.1 SEC.	NYLON	241 บาท
HL-15-0002	40A	AC TYPE	50-60Hz	4kV	≤ 0.1 SEC.	NYLON	241 บาท
HL-15-0003	50A	AC TYPE	50-60Hz	4kV	≤ 0.1 SEC.	NYLON	241 บาท
HL-15-0004	63A	AC TYPE	50-60Hz	4kV	0.1 SEC.	NYLON	241 บาท

HIET MAIN BREAKER RCBO 2PN



DIMENSION ขนาดโดยรวมสินค้า

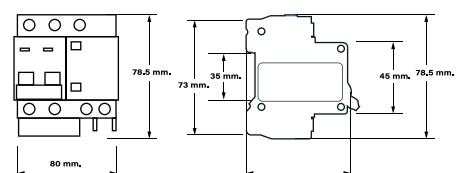

CODE	FRAME CLASS	SENSIBILITY	FREQUENCY	RATED SHOCK	TRIPPED	MATERIAL	PRICE
HL-13-0001	32A	AC TYPE	50-60Hz	4kV	≤ 0.1 SEC.	NYLON	314 บาท
HL-13-0002	50A	AC TYPE	50-60Hz	4kV	≤ 0.1 SEC.	NYLON	314 บาท
HL-13-0003	63A	AC TYPE	50-60Hz	4kV	≤ 0.1 SEC.	NYLON	314 บาท



DIMENSION

ขนาดโดยรวมสินค้า

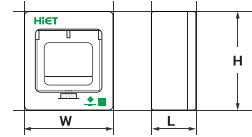

CODE	SLOT (P)	บัสบาร์จำนวนตู้ที่สั่ง	DIMENSION	PRICE
HM-40-4001	4P	พรี บัสบาร์ 3 ฟัน/ตู้	174x8x173 mm	306 บาท
HM-40-4002	7P	พรี บัสบาร์ 6 ฟัน/ตู้	210x8x220 mm	465 บาท
HM-40-4003	10P	พรี บัสบาร์ 9 ฟัน/ตู้	260x8x220 mm	550 บาท
HM-40-4004	13P	พรี บัสบาร์ 12 ฟัน/ตู้	317x8x220 mm	685 บาท
HM-40-4006	15P	พรี บัสบาร์ 14 ฟัน/ตู้	355x8x220 mm	755 บาท
HM-40-4005	18P	พรี บัสบาร์ 17 ฟัน/ตู้	410x8x220 mm	857 บาท

HIET CONSUMER UNIT

2 ช่อง



CODE	CURRENT (A)	MCB (ลูกย่อย)	MATERIAL	PRICE
HL-00-1013	10A	(2@10A)	NYLON+ABS+PC+STEEL	562 บาท
HL-00-1014	16A	(1@16A, 1@10A)	NYLON+ABS+PC+STEEL	562 บาท
HL-00-1001	32A	(1@32A, 1@20A)	NYLON+ABS+PC+STEEL	583 บาท
HL-00-1002	50A	(1@32A, 1@20A)	NYLON+ABS+PC+STEEL	583 บาท
HL-00-1003	63A	(1@32A, 1@20A)	NYLON+ABS+PC+STEEL	583 บาท

DIMENSION

ขนาดโดยรวมสินค้า

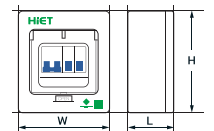

147x80x173 mm

4 ช่อง



CODE	CURRENT (A)	MCB (ลูกย่อย)	MATERIAL	PRICE
HL-00-1015	10A	(4@10A)	NYLON+ABS+PC+STEEL	841 บาท
HL-00-1016	16A	(2@16A, 1@10A)	NYLON+ABS+PC+STEEL	841 บาท
HL-00-1004	32A	(2@32A, 2@20A)	NYLON+ABS+PC+STEEL	869 บาท
HL-00-1005	50A	(2@32A, 2@20A)	NYLON+ABS+PC+STEEL	869 บาท
HL-00-1006	63A	(2@32A, 2@20A)	NYLON+ABS+PC+STEEL	869 บาท

DIMENSION

ขนาดโดยรวมสินค้า

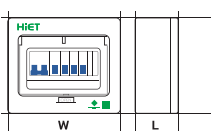

210x80x220 mm

6 ช่อง



CODE	CURRENT (A)	MCB (ลูกย่อย)	MATERIAL	PRICE
HL-00-1017	16A	(3@16A, 3@10A)	NYLON+ABS+PC+STEEL	1,029 บาท
HL-00-1007	32A	(3@20A, 3@16A)	NYLON+ABS+PC+STEEL	1,043 บาท
HL-00-1008	50A	(2@32A, 2@20A, 2@16A)	NYLON+ABS+PC+STEEL	1,057 บาท
HL-00-1009	63A	(2@32A, 2@20A, 2@16A)	NYLON+ABS+PC+STEEL	1,057 บาท

DIMENSION

ขนาดโดยรวมสินค้า

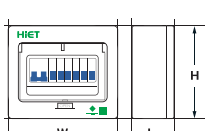

260x80x220 mm

8 ช่อง



CODE	CURRENT (A)	MCB (ลูกย่อย)	MATERIAL	PRICE
HL-00-1018	16A	(4@16A, 4@10A)	NYLON+ABS+PC+STEEL	1,297 บาท
HL-00-1010	32A	(2@32A, 3@20A, 3@16A)	NYLON+ABS+PC+STEEL	1,325 บาท
HL-00-1011	50A	(2@32A, 3@20A, 3@16A)	NYLON+ABS+PC+STEEL	1,325 บาท
HL-00-1012	63A	(2@32A, 3@20A, 3@16A)	NYLON+ABS+PC+STEEL	1,325 บาท

DIMENSION

ขนาดโดยรวมสินค้า

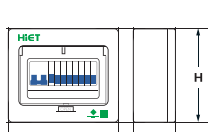

260x80x220 mm



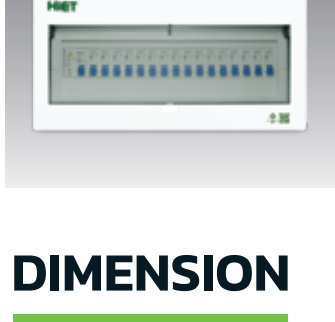
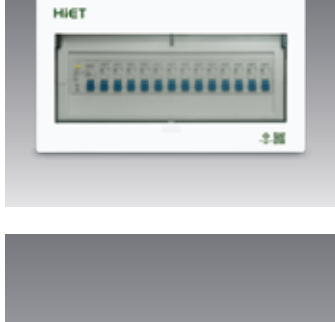

CODE	SLOT (P)	CURRENT(A)	MCB (ลูกย่อย)	DIMENSION	PRICE
HL-00-6001	2 ช่อง	16A	(1@16A, 1@10A)	147x80x173 mm	690 บาท
HL-00-6002	2 ช่อง	32A	(1@20A, 1@16A)	147x80x173 mm	697 บาท
HL-00-6003	2 ช่อง	40A	(1@32A, 1@20A)	147x80x173 mm	697 บาท
HL-00-6004	2 ช่อง	50A	(1@32A, 1@20A)	147x80x173 mm	697 บาท
HL-00-6005	2 ช่อง	63A	(1@32A, 1@20A)	147x80x173 mm	697 บาท
HL-00-6006	3 ช่อง	16A	(2@16A, 1@10A)	210x80x220 mm	906 บาท
HL-00-6007	3 ช่อง	32A	(1@20A, 1@16A, 1@10A)	210x80x220 mm	913 บาท
HL-00-6008	3 ช่อง	40A	(1@32A, 1@20A, 1@16A)	210x80x220 mm	913 บาท
HL-00-6009	3 ช่อง	50A	(1@32A, 1@20A, 1@16A)	210x80x220 mm	913 บาท
HL-00-6010	3 ช่อง	63A	(1@32A, 1@20A, 1@16A)	210x80x220 mm	913 บาท
HL-00-6011	4 ช่อง	16A	(2@16A, 2@10A)	210x80x220 mm	967 บาท
HL-00-6012	4 ช่อง	32A	(1@32A, 2@20A, 1@16A)	210x80x220 mm	973 บาท
HL-00-6013	4 ช่อง	40A	(1@32A, 2@20A, 1@16A)	210x80x220 mm	973 บาท
HL-00-6014	4 ช่อง	50A	(1@32A, 2@20A, 1@16A)	210x80x220 mm	973 บาท
HL-00-6015	4 ช่อง	63A	(1@32A, 2@20A, 1@16A)	210x80x220 mm	973 บาท
HL-00-6016	5 ช่อง	16A	(1@20A, 2@16A, 2@10A)	210x80x220 mm	1,021 บาท
HL-00-6017	5 ช่อง	32A	(1@32A, 1@20A, 2@16A, 1@10A)	210x80x220 mm	1,035 บาท
HL-00-6018	5 ช่อง	40A	(2@32A, 2@20A, 1@16A)	210x80x220 mm	1,035 บาท
HL-00-6019	5 ช่อง	50A	(2@32A, 2@20A, 1@16A)	210x80x220 mm	1,035 บาท
HL-00-6020	5 ช่อง	63A	(2@32A, 2@20A, 1@16A)	210x80x220 mm	1,035 บาท
HL-00-6021	6 ช่อง	16A	(2@20A, 2@16A, 2@10A)	260x80x220 mm	1,151 บาท
HL-00-6022	6 ช่อง	32A	(1@32A, 1@20A, 2@16A, 2@10A)	260x80x220 mm	1,165 บาท
HL-00-6023	6 ช่อง	40A	(2@32A, 2@20A, 2@16A)	260x80x220 mm	1,165 บาท
HL-00-6024	6 ช่อง	50A	(2@32A, 2@20A, 2@16A)	260x80x220 mm	1,165 บาท
HL-00-6025	6 ช่อง	63A	(2@32A, 2@20A, 2@16A)	260x80x220 mm	1,165 บาท
HL-00-6026	7 ช่อง	16A	(2@20A, 3@16A, 2@10A)	260x80x220 mm	1,212 บาท
HL-00-6027	7 ช่อง	32A	(1@32A, 2@20A, 2@16A, 2@10A)	260x80x220 mm	1,226 บาท
HL-00-6028	7 ช่อง	40A	(2@32A, 3@20A, 2@16A)	260x80x220 mm	1,226 บาท
HL-00-6029	7 ช่อง	50A	(2@32A, 3@20A, 2@16A)	260x80x220 mm	1,226 บาท
HL-00-6030	7 ช่อง	63A	(2@32A, 3@20A, 2@16A)	260x80x220 mm	1,226 บาท
HL-00-6031	8 ช่อง	16A	(2@20A, 3@16A, 3@10A)	260x80x220 mm	1,273 บาท
HL-00-6032	8 ช่อง	32A	(1@32A, 2@20A, 3@16A, 2@10A)	260x80x220 mm	1,287 บาท
HL-00-6033	8 ช่อง	40A	(2@32A, 3@20A, 3@16A)	260x80x220 mm	1,287 บาท
HL-00-6034	8 ช่อง	50A	(2@32A, 3@20A, 3@16A)	260x80x220 mm	1,287 บาท
HL-00-6035	8 ช่อง	63A	(2@32A, 3@20A, 3@16A)	260x80x220 mm	1,287 บาท
HL-00-6036	9 ช่อง	16A	(3@20A, 3@16A, 3@10A)	317x80x220 mm	1,470 บาท
HL-00-6037	9 ช่อง	32A	(2@32A, 2@20A, 3@16A, 2@10A)	317x80x220 mm	1,491 บาท
HL-00-6038	9 ช่อง	40A	(3@32A, 3@20A, 3@16A)	317x80x220 mm	1,491 บาท
HL-00-6039	9 ช่อง	50A	(3@32A, 3@20A, 3@16A)	317x80x220 mm	1,491 บาท
HL-00-6040	9 ช่อง	63A	(3@32A, 3@20A, 3@16A)	317x80x220 mm	1,491 บาท
HL-00-6041	10 ช่อง	16A	(3@20A, 4@16A, 3@10A)	317x80x220 mm	1,531 บาท
HL-00-6042	10 ช่อง	32A	(2@32A, 3@20A, 3@16A, 2@10A)	317x80x220 mm	1,552 บาท
HL-00-6043	10 ช่อง	40A	(3@32A, 4@20A, 3@16A)	317x80x220 mm	1,552 บาท
HL-00-6044	10 ช่อง	50A	(3@32A, 4@20A, 3@16A)	317x80x220 mm	1,552 บาท
HL-00-6045	10 ช่อง	63A	(3@32A, 4@20A, 3@16A)	317x80x220 mm	1,552 บาท
HL-00-6046	11 ช่อง	16A	(3@20A, 4@16A, 4@10A)	317x80x220 mm	1,592 บาท
HL-00-6047	11 ช่อง	32A	(2@32A, 3@20A, 3@16A, 3@10A)	317x80x220 mm	1,631 บาท
HL-00-6048	11 ช่อง	40A	(3@32A, 4@20A, 4@16A)	317x80x220 mm	1,631 บาท
HL-00-6049	11 ช่อง	50A	(3@32A, 4@20A, 4@16A)	317x80x220 mm	1,631 บาท
HL-00-6050	11 ช่อง	63A	(3@32A, 4@20A, 4@16A)	317x80x220 mm	1,631 บาท
HL-00-6051	12 ช่อง	16A	(4@20A, 4@16A, 4@10A)	355x80x220 mm	1,687 บาท
HL-00-6052	12 ช่อง	32A	(3@32A, 3@20A, 3@16A, 3@10A)	355x80x220 mm	1,715 บาท
HL-00-6053	12 ช่อง	40A	(4@32A, 4@20A, 4@16A)	355x80x220 mm	1,715 บาท
HL-00-6054	12 ช่อง	50A	(4@32A, 4@20A, 4@16A)	355x80x220 mm	1,715 บาท
HL-00-6055	12 ช่อง	63A	(4@32A, 4@20A, 4@16A)	355x80x220 mm	1,715 บาท
HL-00-6056	13 ช่อง	16A	(4@20A, 5@16A, 4@10A)	355x80x220 mm	1,747 บาท
HL-00-6057	13 ช่อง	32A	(3@32A, 3@20A, 3@16A, 4@10A)	355x80x220 mm	1,775 บาท
HL-00-6058	13 ช่อง	40A	(4@32A, 4@20A, 5@16A)	355x80x220 mm	1,775 บาท
HL-00-6059	13 ช่อง	50A	(4@32A, 4@20A, 5@16A)	355x80x220 mm	1,775 บาท
HL-00-6060	13 ช่อง	63A	(4@32A, 4@20A, 5@16A)	355x80x220 mm	1,775 บาท
HL-00-6061	14 ช่อง	16A	(4@20A, 5@16A, 5@10A)	410x80x220 mm	1,943 บาท
HL-00-6062	14 ช่อง	32A	(3@32A, 3@20A, 4@16A, 4@10A)	410x80x220 mm	1,971 บาท
HL-00-6063	14 ช่อง	40A	(4@32A, 5@20A, 5@16A)	410x80x220 mm	1,971 บาท
HL-00-6064	14 ช่อง	50A	(4@32A, 5@20A, 5@16A)	410x80x220 mm	1,971 บาท
HL-00-6065	14 ช่อง	63A	(4@32A, 5@20A, 5@16A)	410x80x220 mm	1,971 บาท
HL-00-6066	15 ช่อง	16A	(4@20A, 6@16A, 5@10A)	410x80x220 mm	2,000 บาท
HL-00-6067	15 ช่อง	32A	(3@32A, 4@20A, 4@16A, 4@10A)	410x80x220 mm	2,028 บาท
HL-00-6068	15 ช่อง	40A	(4@32A, 6@20A, 5@16A)	410x80x220 mm	2,028 บาท
HL-00-6069	15 ช่อง	50A	(4@32A, 6@20A, 5@16A)	410x80x220 mm	2,028 บาท
HL-00-6070	15 ช่อง	63A	(4@32A, 6@20A, 5@16A)	410x80x220 mm	2,028 บาท
HL-00-6071	16 ช่อง	16A	(4@20A, 6@16A, 6@10A)	410x80x220 mm	2,045 บาท
HL-00-6072	16 ช่อง	32A	(3@32A, 5@20A, 4@16A, 4@10A)	410x80x220 mm	2,073 บาท
HL-00-6073	16 ช่อง	40A	(4@32A, 4@20A, 6@16A)	410x80x220 mm	2,073 บาท
HL-00-6074	16 ช่อง	50A	(4@32A, 4@20A, 6@16A)	410x80x220 mm	2,073 บาท
HL-00-6075	16 ช่อง	63A	(4@32A, 6@20A, 6@16A)	410x80x220 mm	2,073 บาท

DIMENSION

ขนาดโดยรวมสินค้า

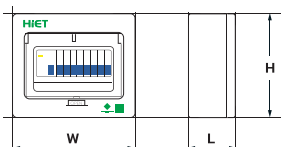

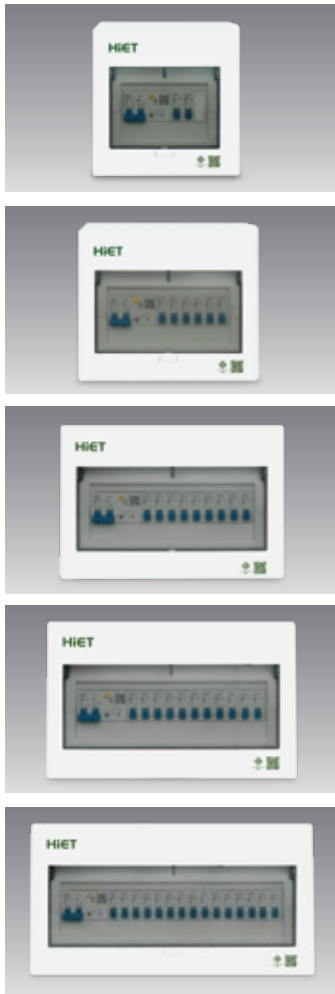

CODE	SLOT (P)	CURRENT(A)	MCB (ลูกย่อย)	DIMENSION	PRICE
HL-00-2001	2 ช่อง	32A	(1@20A, 1@16A)	210x80x220 mm	960 บาท
HL-00-2002	2 ช่อง	50A	(1@32A, 1@20A)	210x80x220 mm	967 บาท
HL-00-2003	2 ช่อง	63A	(1@32A, 1@20A)	210x80x220 mm	967 บาท
HL-00-2004	3 ช่อง	32A	(1@20A, 1@16A, 1@10A)	210x80x220 mm	1,090 บาท
HL-00-2005	3 ช่อง	50A	(1@32A, 1@20A, 1@16A)	210x80x220 mm	1,097 บาท
HL-00-2006	3 ช่อง	63A	(1@32A, 1@20A, 1@16A)	210x80x220 mm	1,097 บาท
HL-00-2008	4 ช่อง	32A	(1@32A, 2@20A, 1@16A)	260x80x220 mm	1,158 บาท
HL-00-2009	4 ช่อง	50A	(1@32A, 1@20A, 2@16A)	260x80x220 mm	1,158 บาท
HL-00-2010	4 ช่อง	63A	(1@32A, 2@20A, 1@16A)	260x80x220 mm	1,158 บาท
HL-00-2011	5 ช่อง	32A	(1@32A, 1@20A, 2@16A, 1@10A)	260x80x220 mm	1,219 บาท
HL-00-2012	5 ช่อง	50A	(2@32A, 2@20A, 1@16A)	260x80x220 mm	1,227 บาท
HL-00-2013	5 ช่อง	63A	(2@32A, 2@20A, 1@16A)	260x80x220 mm	1,227 บาท
HL-00-2014	6 ช่อง	32A	(2@20A, 2@16A, 2@10A)	260x80x220 mm	1,420 บาท
HL-00-2015	6 ช่อง	50A	(2@32A, 2@20A, 2@16A)	260x80x220 mm	1,435 บาท
HL-00-2016	6 ช่อง	63A	(2@32A, 2@20A, 2@16A)	260x80x220 mm	1,435 บาท
HL-00-2017	7 ช่อง	32A	(2@20A, 3@16A, 2@10A)	317x80x220 mm	1,471 บาท
HL-00-2018	7 ช่อง	50A	(2@32A, 3@20A, 2@16A)	317x80x220 mm	1,496 บาท
HL-00-2019	7 ช่อง	63A	(2@32A, 3@20A, 2@16A)	317x80x220 mm	1,496 บาท
HL-00-2020	8 ช่อง	32A	(3@20A, 3@16A, 2@10A)	317x80x220 mm	1,543 บาท
HL-00-2021	8 ช่อง	50A	(2@32A, 3@20A, 3@16A)	317x80x220 mm	1,557 บาท
HL-00-2022	8 ช่อง	63A	(2@32A, 3@20A, 3@16A)	317x80x220 mm	1,557 บาท
HL-00-2023	9 ช่อง	32A	(2@20A, 3@16A, 3@10A)	317x80x220 mm	1,604 บาท
HL-00-2024	9 ช่อง	50A	(3@32A, 3@20A, 3@16A)	317x80x220 mm	1,626 บาท
HL-00-2025	9 ช่อง	63A	(3@32A, 3@20A, 3@16A)	317x80x220 mm	1,626 บาท
HL-00-2026	10 ช่อง	32A	(2@32A, 3@20A, 3@16A, 2@10A)	355x80x220 mm	1,848 บาท
HL-00-2027	10 ช่อง	50A	(3@32A, 4@20A, 3@16A)	355x80x220 mm	1,855 บาท
HL-00-2028	10 ช่อง	63A	(3@32A, 4@20A, 3@16A)	355x80x220 mm	1,855 บาท
HL-00-2029	11 ช่อง	32A	(2@32A, 2@20A, 3@16A, 3@10A)	355x80x220 mm	1,909 บาท
HL-00-2030	11 ช่อง	50A	(3@32A, 4@20A, 4@16A)	355x80x220 mm	1,916 บาท
HL-00-2031	11 ช่อง	63A	(3@32A, 4@20A, 4@16A)	355x80x220 mm	1,916 บาท
HL-00-2032	12 ช่อง	32A	(3@32A, 3@20A, 3@16A, 3@10A)	410x80x220 mm	1,978 บาท
HL-00-2033	12 ช่อง	50A	(4@32A, 4@20A, 4@16A)	410x80x220 mm	1,985 บาท
HL-00-2034	12 ช่อง	63A	(4@32A, 4@20A, 4@16A)	410x80x220 mm	1,985 บาท
HL-00-2035	13 ช่อง	32A	(3@32A, 3@20A, 3@16A, 4@10A)	410x80x220 mm	2,039 บาท
HL-00-2036	13 ช่อง	50A	(4@32A, 4@20A, 5@16A)	410x80x220 mm	2,046 บาท
HL-00-2037	13 ช่อง	63A	(4@32A, 4@20A, 5@16A)	410x80x220 mm	2,046 บาท
HL-00-2038	14 ช่อง	32A	(3@32A, 3@20A, 4@16A, 4@10A)	410x80x220 mm	2,100 บาท
HL-00-2039	14 ช่อง	50A	(4@32A, 5@20A, 5@16A)	410x80x220 mm	2,107 บาท
HL-00-2040	14 ช่อง	63A	(4@32A, 5@20A, 5@16A)	410x80x220 mm	2,107 บาท

HIET CONSUMER RCBO SURGE PROTECTION



CODE	CURRENT (A)	MCB (ลูกย่อย)	MATERIAL	PRICE
HL-00-1013	10A	(2@10A)	NYLON+ABS+PC+STEEL	
HL-00-1014	16A	(1@16A, 1@10A)	NYLON+ABS+PC+STEEL	562 บาท
HL-00-1001	32A	(1@32A, 1@20A)	NYLON+ABS+PC+STEEL	583 บาท

DIMENSION
ขนาดโดยรวมทั้งตัว

317x80x220 mm



CODE	CURRENT (A)	MCB (ลูกย่อย)	MATERIAL	PRICE
HL-00-1013	10A	(2@10A)	NYLON+ABS+PC+STEEL	
HL-00-1014	16A	(1@16A, 1@10A)	NYLON+ABS+PC+STEEL	562 บาท
HL-00-1001	32A	(1@32A, 1@20A)	NYLON+ABS+PC+STEEL	583 บาท

DIMENSION
ขนาดโดยรวมทั้งตัว

317x80x220 mm



CODE	CURRENT (A)	MCB (ลูกย่อย)	MATERIAL	PRICE
HL-00-1013	10A	(2@10A)	NYLON+ABS+PC+STEEL	
HL-00-1014	16A	(1@16A, 1@10A)	NYLON+ABS+PC+STEEL	562 บาท
HL-00-1001	32A	(1@32A, 1@20A)	NYLON+ABS+PC+STEEL	583 บาท

DIMENSION
ขนาดโดยรวมทั้งตัว

410x80x220 mm

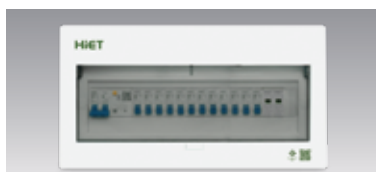

CODE	CURRENT (A)	MCB (ลูกย่อย)	MATERIAL	PRICE
HL-00-1013	10A	(2@10A)	NYLON+ABS+PC+STEEL	
HL-00-1014	16A	(1@16A, 1@10A)	NYLON+ABS+PC+STEEL	562 บาท
HL-00-1001	32A	(1@32A, 1@20A)	NYLON+ABS+PC+STEEL	583 บาท

DIMENSION
ขนาดโดยรวมทั้งตัว

410x80x200 mm



CODE	CURRENT (A)	MCB (ลูกถ้วย)	MATERIAL	PRICE
HL-00-1100	32A	(2@32A, 1@20A)	NYLON+ABS+PC+STEEL	1,171 บาท
HL-00-1101	50A	(1@32A, 1@20A)	NYLON+ABS+PC+STEEL	1,171 บาท
HL-00-1102	63A	(1@32A, 1@20A)	NYLON+ABS+PC+STEEL	1,171 บาท

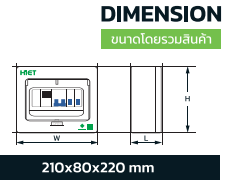

CODE	CURRENT (A)	MCB (ลูกถ้วย)	MATERIAL	PRICE
HL-00-1103	32A	(2@32A, 2@20A)	NYLON+ABS+PC+STEEL	1,374 บาท
HL-00-1104	50A	(2@32A, 2@20A)	NYLON+ABS+PC+STEEL	1,374 บาท
HL-00-1105	63A	(2@32A, 2@20A)	NYLON+ABS+PC+STEEL	1,374 บาท

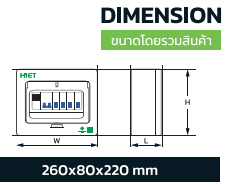

CODE	CURRENT (A)	MCB (ลูกถ้วย)	MATERIAL	PRICE
HL-00-1106	32A	(3@20A, 3@16A)	NYLON+ABS+PC+STEEL	562 บาท
HL-00-1107	50A	(2@32A, 2@20A, 2@16A)	NYLON+ABS+PC+STEEL	583 บาท
HL-00-1108	63A	(2@32A, 2@20A, 2@16A)	NYLON+ABS+PC+STEEL	583 บาท

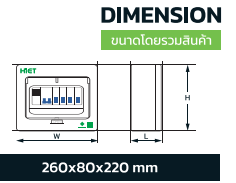

HIET CONSUMER RCBO ตู้อันตูด LIMITED EDITION



CODE	CURRENT (A)	MCB (ลูกถ้วย)	MATERIAL	PRICE
HL-60-0006	10A	Limited edition	NYLON+ABS+PC+STEEL	633 บาท
HL-60-0007	16A	Limited edition	NYLON+ABS+PC+STEEL	633 บาท
HL-60-0008	32A	Limited edition	NYLON+ABS+PC+STEEL	633 บาท
HL-60-0009	50A	Limited edition	NYLON+ABS+PC+STEEL	633 บาท
HL-60-0010	63A	Limited edition	NYLON+ABS+PC+STEEL	633 บาท

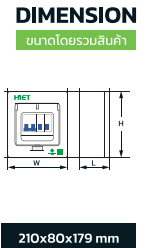

HIET CONSUMER RCBO + ENERGY METER



CODE	SLOT (P)	CURRENT(A)	MCB (ลูกถ้วย)	DIMENSION	PRICE
HL-00-4993	2 ช่อง	16A	(1@16A, 1@10A)	260x80x220 mm	960 บาท
HL-00-4994	2 ช่อง	32A	(1@20A, 1@16A)	260x80x220 mm	967 บาท
HL-00-4995	2 ช่อง	50A	(1@32A, 1@20A)	260x80x220 mm	967 บาท
HL-00-4996	2 ช่อง	63A	(1@32A, 1@20A)	260x80x220 mm	1,090 บาท
HL-00-4997	3 ช่อง	32A	(1@32A, 2@20A, 1@10A)	260x80x220 mm	1,097 บาท
HL-00-4998	3 ช่อง	50A	(1@32A, 1@20A, 1@16A)	260x80x220 mm	1,097 บาท
HL-00-4999	3 ช่อง	63A	(1@32A, 1@20A, 1@16A)	260x80x220 mm	1,158 บาท
HL-00-5000	4 ช่อง	16A	(2@10A, 2@16A)	260x80x220 mm	1,158 บาท
HL-00-5001	4 ช่อง	32A	(1@32A, 2@20A, 1@16A)	260x80x220 mm	1,158 บาท
HL-00-5002	4 ช่อง	50A	(1@32A, 1@20A, 2@16A)	260x80x220 mm	1,219 บาท
HL-00-5003	4 ช่อง	63A	(1@32A, 2@20A, 1@16A)	260x80x220 mm	1,227 บาท
HL-00-5004	5 ช่อง	32A	(1@32A, 1@20A, 2@16A, 1@10A)	317x80x220 mm	1,227 บาท
HL-00-5005	5 ช่อง	50A	(2@32A, 2@20A, 1@16A)	317x80x220 mm	1,420 บาท
HL-00-5006	5 ช่อง	63A	(2@32A, 2@20A, 1@16A)	317x80x220 mm	1,435 บาท
HL-00-5007	6 ช่อง	32A	(2@20A, 2@16A, 2@10A)	317x80x220 mm	1,435 บาท
HL-00-5008	6 ช่อง	50A	(2@32A, 2@20A, 2@16A)	317x80x220 mm	1,471 บาท
HL-00-5009	6 ช่อง	63A	(2@32A, 2@20A, 2@16A)	317x80x220 mm	1,496 บาท
HL-00-5010	7 ช่อง	32A	(2@20A, 3@16A, 2@10A)	317x80x220 mm	1,496 บาท
HL-00-5011	7 ช่อง	50A	(2@32A, 3@20A, 2@16A)	317x80x220 mm	1,543 บาท
HL-00-5012	7 ช่อง	63A	(2@32A, 3@20A, 2@16A)	317x80x220 mm	1,557 บาท
HL-00-5013	8 ช่อง	32A	(3@20A, 3@16A, 2@10A)	355x80x220 mm	1,557 บาท
HL-00-5014	8 ช่อง	50A	(2@32A, 3@20A, 3@16A)	355x80x220 mm	1,604 บาท
HL-00-5015	8 ช่อง	63A	(2@32A, 3@20A, 3@16A)	355x80x220 mm	1,626 บาท
HL-00-5016	9 ช่อง	32A	(3@20A, 3@16A, 3@10A)	355x80x220 mm	1,626 บาท
HL-00-5017	9 ช่อง	50A	(3@32A, 3@20A, 3@16A)	355x80x220 mm	1,848 บาท
HL-00-5018	9 ช่อง	63A	(3@32A, 3@20A, 3@16A)	355x80x220 mm	1,855 บาท
HL-00-5019	10 ช่อง	32A	(2@32A, 3@20A, 3@16A, 2@10A)	410x80x220 mm	1,855 บาท
HL-00-5020	10 ช่อง	50A	(3@32A, 4@20A, 3@16A)	410x80x220 mm	1,909 บาท
HL-00-5021	10 ช่อง	63A	(3@32A, 4@20A, 3@16A)	410x80x220 mm	1,916 บาท
HL-00-5022	11 ช่อง	32A	(2@32A, 3@20A, 3@16A, 3@10A)	410x80x220 mm	1,916 บาท
HL-00-5023	11 ช่อง	50A	(3@32A, 4@20A, 4@16A)	410x80x220 mm	1,978 บาท
HL-00-5024	11 ช่อง	63A	(3@32A, 4@20A, 4@16A)	410x80x220 mm	1,985 บาท
HL-00-5025	12 ช่อง	32A	(3@32A, 3@20A, 3@16A, 3@10A)	410x80x220 mm	1,985 บาท
HL-00-5026	12 ช่อง	50A	(4@32A, 4@20A, 4@16A)	410x80x220 mm	2,039 บาท
HL-00-5027	12 ช่อง	63A	(4@32A, 4@20A, 4@16A)	410x80x220 mm	2,046 บาท

